

Instructieboekje  
Bedienungsanleitung  
Instruction booklet  
Manuel d'utilisation

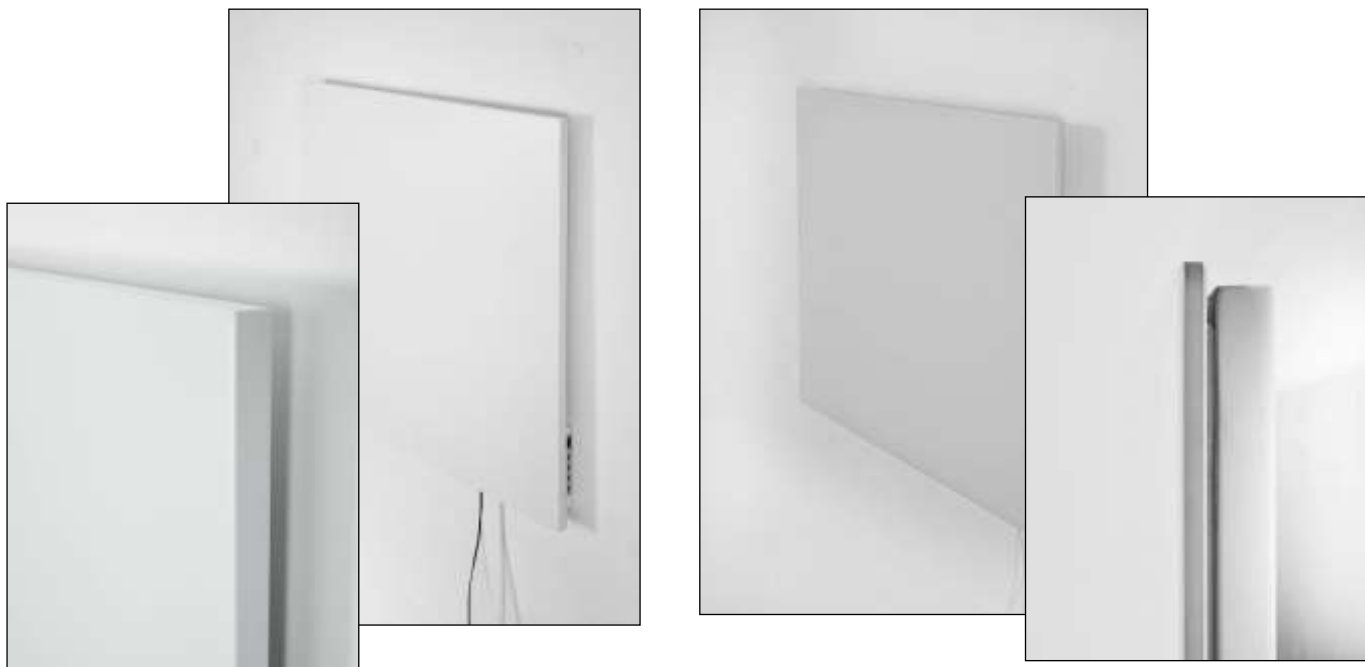

**EUROM**  
POWERFUL PRODUCTS

**Mon Soleil WIFI**

**Mon Soleil 300 & 600 (Metal)**

**Mon Soleil 350 & 500 & 700 Verre (Glass)**

**VERWARMINGSPANEEL (metaal of glas)**

**HEIZPLATTE (Metall oder Glas)**

**HEATING PANEL (metal or glass)**

**PANNEAU DE CHAUFFAGE (métal ou verre)**

Art.nr. 36.130.8 (MS300) – 36.133.9 (MS600)  
Art.nr. 36.148.3 (MS350V) – 36.152.0 (MS500V) – 36.158.2 (MS700V)



- NL Deze symbolen op uw apparaat betekenen:  
niet afdekken – gevaar – heet oppervlak!
- EN These symbols on your device mean:  
do not cover – danger – hot surface!
- DE Diese Symbole auf Ihrem Gerät bedeuten:  
nicht abdecken - Gefahr - heiße Oberfläche!
- FR Ces symboles sur votre appareil signifient :  
ne pas recouvrir – danger – surface brûlante !
- DA Disse symboler på dit apparat betyder:  
må ikke tildækkes - fare - varm overflade!
- SV Dessa symboler på din enhet betyder:  
får ej övertäckas – fara – varm yta!
- CZ Tyto symboly na vašem přístroji znamenají:  
Nezakrývejte - nebezpečí - horký povrch!
- SK Tieto symboly na vašom prístroji znamenajú:  
Nezakrývajte - nebezpečenstvo - horúci povrch!
- RO Aceste simboluri de pe aparat se referă la:  
nu acoperiți – pericol – suprafață fierbinte!
- IT Questi simboli sul dispositivo significano:  
non coprire – pericolo – superficie calda!
- ES Estos símbolos de su aparato significan:  
¡no cubrir – peligro - superficie caliente!
- PT Estes símbolos no seu aparelho significam:  
Não cobrir – perigo – superfície quente!

## Nederlands

### Dank

Hartelijk dank dat u voor een EUROM apparaat hebt gekozen. U hebt daarmee een goede keus gemaakt! Wij hopen dat hij tot uw volle tevredenheid zal functioneren.

Om het beste uit uw apparaat te halen is het belangrijk dat u dit instructieboekje vóór gebruik aandachtig en in zijn geheel doorleest en ook begrijpt. Schenk daarbij speciaal aandacht aan de veiligheidsvoorschriften; die worden vermeld ter bescherming van u en uw omgeving!

Bewaar het instructieboekje vervolgens om het in de toekomst nog eens te kunnen raadplegen. Bewaar ook de verpakking: dat is de beste bescherming voor uw apparaat tijdens de opslag buiten het seizoen. En mocht u het apparaat ooit aan iemand overdragen, geef daar dan dit boekje en de verpakking bij.

### Technische gegevens

| Type             |      | MS300<br>wifi | MS600<br>wifi | MS350Verre<br>wifi | MS500Verre<br>wifi | MS700Verre<br>wifi |
|------------------|------|---------------|---------------|--------------------|--------------------|--------------------|
| Aansluitspanning | V/Hz | 220-240 / 50  |               |                    |                    |                    |
| Max. vermogen    | W    | 300           | 600           | 350                | 500                | 700                |
| Thermostaat      |      | +             | +             | +                  | +                  | +                  |
| Afmetingen       | cm   | 60x60         | 65x100        | 66x66              | 60x100             | 70x130             |
| Gewicht          | kg   | 8,2           | 14,5          | 12,9               | 17,1               | 25,7               |

### Algemene veiligheidsvoorschriften

1. Lees voor gebruik dit instructieboekje zorgvuldig en geheel door.
2. Controleer voor gebruik uw nieuwe kachel (incl. kabel en stekker) op zichtbare beschadigingen. Neem een beschadigde kachel niet in gebruik maar biedt hem uw leverancier aan ter vervanging.
3. Gebruik de kachel niet voordat hij volledig geïnstalleerd is conform de voorschriften onder 'Beschrijving, Samenstelling en Installatie'.
4. Deze kachel is uitsluitend bedoeld voor normaal huishoudelijk gebruik. Gebruik het apparaat alleen voor (bij)verwarming in huis.
5. Deze kachel is niet geschikt voor gebruik in natte of vochtige ruimtes als badkamers, wasruimtes enz. Plaats hem niet in de nabijheid van een kraan, badkuip, douche, zwembad, fonteintje o.i.d., zorg ervoor dat hij nooit in water kan vallen en voorkom dat water de kachel binnendringt. Mocht de kachel tóch ooit in water vallen, neem dan éérst de stekker uit het stopcontact! Een inwendig nat geworden kachel niet meer gebruiken maar ter reparatie aanbieden. Dompel kachel, snoer of stekker nooit in water of andere vloeistof en raak de kachel nooit met natte handen aan.
6. Aansluitspanning en frequentie, vermeld op het apparaat, dienen overeen te komen met die van het te gebruiken stopcontact. Gebruik uitsluitend een onbeschadigd, geaard stopcontact dat beveiligd is met een 30 mA aardlekschakelaar. Het stopcontact dat u gebruikt dient te allen tijde goed bereikbaar te zijn, om ingeval van nood snel de stekker uit het stopcontact te kunnen nemen.
7. Rol de elektrokabel volledig af voor u de stekker in het stopcontact steekt, en zorg ervoor dat hij nergens met de kachel in contact komt of anderszins heet kan

worden. Leid de kabel niet onder tapijt door, bedek hem niet met matten, lopertjes o.i.d. en houd de kabel buiten de looproute. Zorg ervoor dat er niet op getrapt wordt en er geen meubels op worden gezet. Leid de kabel niet om scherpe hoeken en wind hem na gebruik niet te strak op!

8. Het gebruik van een verlengsnoer wordt afgeraden omdat dit oververhitting en brand kan veroorzaken. Is het gebruik van een verlengsnoer onvermijdelijk, zorg dan voor een onbeschadigd, goedgekeurd verlengsnoer met een minimale doorsnee van 3 x 1,5 mm<sup>2</sup> en een minimaal toegestaan vermogen van 1000 Watt. Rol het snoer altijd geheel af om oververhitting te voorkomen!
9. Tijdens het gebruik kan de stekker lauw aanvoelen; dat is normaal. Is hij echt warm, dan mankeert er waarschijnlijk wat aan het stopcontact. Neem contact op met uw elektricien.
10. Gebruik de kachel niet buitenshuis en niet in ruimtes, kleiner dan 7 m<sup>3</sup>.
11. Een kachel bevat inwendig hete en/of gloeiende en vonkende delen. Gebruik hem dus niet in een omgeving waar brandstoffen, verf, ontbrandbare vloeistoffen en/of gassen enz. worden bewaard.
12. Plaats de kachel niet vlakbij- onder- of gericht op een stopcontact en niet in de buurt van open vuur of warmtebronnen.
13. Gebruik de kachel niet vlakbij of gericht op meubels, dieren, gordijnen, papier, kleding, beddengoed of andere brandbare zaken. Houd dit minstens 1 meter van de kachel verwijderd!
14. Bedek een kachel nooit! Gebruik de kachel dus ook nooit om kleding op te drogen of iets op te zetten. Laat niets tegen de kachel leunen!
15. De lucht rond een kachel moet vrij kunnen circuleren. Plaats hem dus niet te dicht op muren of grote voorwerpen en niet onder een plank, kast o.i.d., maar houd aan alle zijden minimaal 20 cm. vrije ruimte. Voor hangende installatie: blokkeer de ruimte tussen kachel en wand niet.
16. Schakel altijd de kachel uit, neem de stekker uit het stopcontact en laat de kachel eerst afkoelen wanneer u:
  - de kachel wilt schoonmaken
  - onderhoud aan de kachel wilt uitvoeren
  - de kachel aanraakt of verplaatst.
17. Deze kachel wordt heet tijdens het gebruik ( $\pm 95^{\circ}\text{C}$ ). Om brandwonden te voorkomen niet met de blote huid de hete oppervlakken aanraken!
18. Zorg voor zorgvuldig toezicht wanneer dit apparaat wordt gebruikt in de aanwezigheid van kinderen, handelingsonbekwame personen of huisdieren. Dit apparaat is niet geschikt om te worden gebruikt door personen (incl. kinderen) met een fysieke- zintuiglijke- of mentale beperking, of gebrek aan ervaring en kennis, tenzij er toezicht is en instructie is gegeven aangaande het gebruik van het apparaat door een persoon die verantwoordelijk is voor hun veiligheid. Laat geen personen, die niet in staat zijn de ruimte zelfstandig te verlaten, achter bij een brandende kachel. Het oppervlak wordt heet (tot 95°C), houdt kinderen en personen met een beperking dus uit de buurt! Houd het verpakkingsmateriaal uit de buurt van kinderen. Er dient op te worden toegezien dat kinderen niet met het apparaat spelen.
19. Deze kachel kan, behalve handmatig, ook met een timer of een app worden bediend. Hoe u hem ook in werking stelt, zorg er te allen tijde voor dat alle veiligheidsvoorschriften in acht zijn genomen!

20. Houd de kachel schoon. Stof, vuil en/of aanslag in de kachel is een veelvoorkomende reden voor oververhitting. Zorg ervoor dat dergelijke neerslag regelmatig wordt verwijderd.
21. Stel het apparaat niet in werking wanneer u beschadigingen constateert aan apparaat, elektrokabel of stekker, of wanneer het slecht functioneert, is gevallen of op andere wijze een storing vertoont. Breng het complete apparaat terug naar uw leverancier of een erkend elektricien voor controle en/of reparatie. Vraag altijd om originele onderdelen.
22. Type Mon Soleil 350, 500 en 700 Verre: Als het glas van de kachel op enigerlei wijze is beschadigd, demonteer de kachel dan onmiddellijk, om schade en/of verwondingen door vallend/gevallen glas te voorkomen. Biedt uw apparaat ter reparatie aan bij uw leverancier.
23. Gebruik geen toevoegingen/accessoires op de kachel, die niet zijn aanbevolen of geleverd door de fabrikant.
24. Het apparaat (incl. elektrokabel en stekker) mag uitsluitend worden geopend en/of gerepareerd door daartoe bevoegde en gekwalificeerde personen.
25. Gebruik de kachel uitsluitend voor het doel waarvoor hij is ontworpen en op de wijze zoals beschreven in dit instructieboekje.

Het niet respecteren van de voorschriften kan schade, brand en/of persoonlijk letsel veroorzaken. Zij doen de garantie vervallen en leverancier, importeur en/of fabrikant aanvaarden geen aansprakelijkheid voor de gevolgen!

### **Beschrijving, Samenstelling en Installatie**

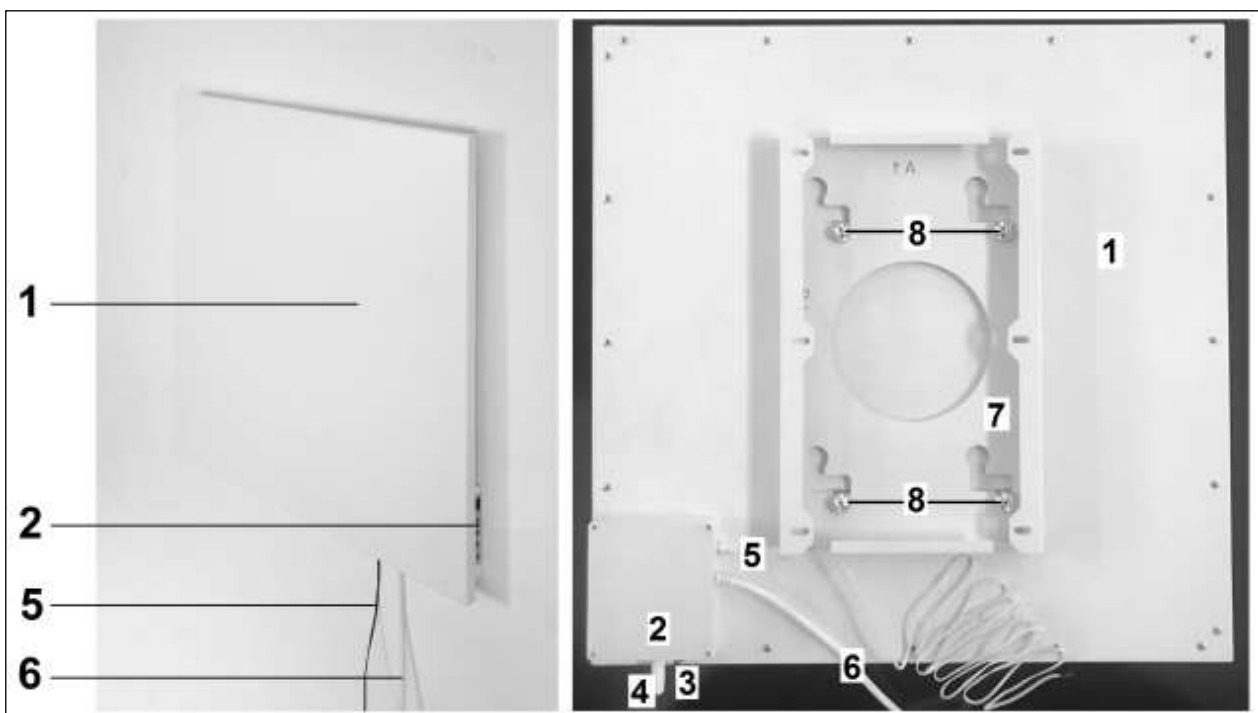

- 1 - Verwarmingspaneel
- 2 - Bedieningspaneel
- 3 – Hoofdschakelaar
- 4 – Vaste thermostaat

- 5 – Externe thermostaat met leiding
- 6 – Elektrokabel met stekker
- 7 – Ophangframe
- 8 – Ophangknoppen (4x)

**Let op!** Afb. toont Mon Soleil 300; andere types wijken qua afmetingen en uiterlijk af, maar de beschreven onderdelen zijn hetzelfde.

Verwijder al het verpakkingsmateriaal en houd het buiten het bereik van kinderen. Controleer na verwijdering van de verpakking of het apparaat geen beschadigingen of tekenen die op een fout/defect/storing kunnen wijzen, vertoont. Gebruik het apparaat in geval van twijfel niet, maar wend u tot uw leverancier ter controle / vervanging. Het meegeleverde bevestigingsmateriaal is bedoeld voor een stenen muur. Als u een andere ondergrond gebruikt, dient u zelf voor passend bevestigingsmateriaal te zorgen.

**Deze kachel dient hangend aan de wand te worden bevestigd.  
Gebruik hem niet voordat hij volledig is geïnstalleerd zoals in deze  
gebruiksaanwijzing beschreven en nooit bijv. staand, leunend o.i.d.!**

### **Montage aan de wand:**

De kachel dient minimaal 20 cm. van alle voorwerpen, muren, enz. verwijderd te zijn; de afstand tot de vloer dient minimaal 20 cm. te zijn en aan de bovenzijde dient 20 cm. vrije ruimte te zijn.

**Let op!** De niet-vierkante Mon Soleil-modellen dienen **vertikaal** aan de wand te worden bevestigd. Bij alle modellen dient de hoofdschakelaar zich aan de onderzijde te bevinden, het bedieningspaneel aan de rechterzijde (van voren af gezien).

- Kies een stevige, effen, verticale wand van hittebestendig materiaal om de kachel aan op te hangen.
- Bepaal de plaats van het ophangframe; het frame dient verticaal aan de wand te worden bevestigd, de A in het frame bovenaan en de holle kant tegen de muur.
- Markeer nu de 6 plaatsen waar de gaten geboord moeten worden: met de juiste onderlinge afstand en volkomen waterpas ten opzichte van elkaar.
- Boor de gaten op de gemarkeerde plaatsen en voorziet ze van pluggen (8mm.).
- Schroef het ophangframe (door de 6 ronde gaten) onwrikbaar tegen de wand.
- Hang nu het paneel in het frame: het bedieningspaneel onderaan, de ophangknoppen door de ogen.
- Laat het paneel voorzichtig zakken, schuif het paneel dan zover mogelijk naar links en laat het weer zo ver mogelijk zakken.  
Het paneel hangt nu geborgd.
- Om het paneel van de wand te nemen dient u het in de tegenovergestelde richting te schuiven en op te tillen, tot de knoppen weer voor de ogen staan. Nu kunt u het paneel afnemen.

**Opmerking:** leid de elektrokabel en evt. het thermostaatkabeltje direct naar beneden en zorg ervoor dat ze niet met het paneel in contact komen. Stop geen overtollige kabel achter de kachel!

## Ingebruikname en Werking

### Bedieningspaneel:

- A. Hoofdschakelaar & signaallampje
- B. Temperatuursensor
- C. Display
- D. Hoger / lager toetsen
- E. AAN/UIT-knop
- F. Wifi-knop M
- G. Blauw wifi-lampje
- H. Rood timer-lampje

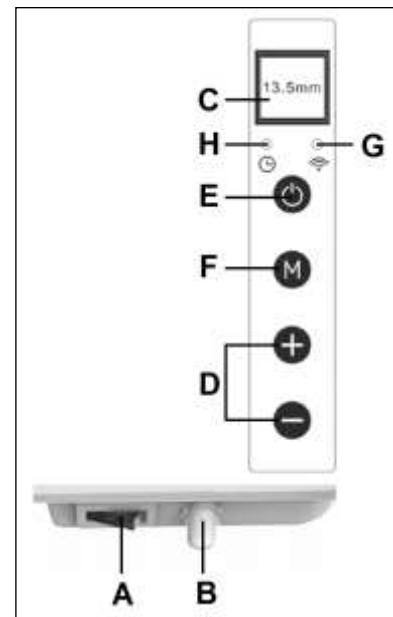

- Stel vast dat de kachel geen beschadigingen vertoont.
- Steek de stekker in het stopcontact
- Zet de hoofdschakelaar aan (I): het lampje gaat branden, de kachel staat stand-by.
- Druk nu op de AAN/UIT-knop: de kachel start zijn werking. Het display toont de ruimte-temperatuur.

### Thermostaat

- Als u op de + of – toets drukt, zal de ingestelde temperatuur 5x knipperend op het display worden getoond.
- Tijdens dit knipperen kunt u de ingestelde temperatuur aanpassen door op de + of – toetsen te drukken. Elke keer dat u drukt wordt de temperatuur een graad hoger (+) of lager (-) ingesteld.
- Het apparaat zal de ingestelde temperatuur handhaven door zichzelf automatisch in- en uit te schakelen.
- Omdat de temperatuursensor zich op de kachel bevindt is de meting niet bijzonder nauwkeurig. Wilt u nauwkeuriger meten, sluit dan de meegeleverde losse thermostaat aan door het stekkertje in het bedieningspaneel te pluggen en de sensor 2 meter van de kachel te verwijderen, zie afb. U dient daartoe de kachel even van de wand te nemen. Wanneer u de losse thermostaat hebt ingeplugd neemt deze automatisch de thermostaatwerking over.
- Het display dooft wanneer u 10 seconden niets aan de instellingen hebt veranderd. U activeert het weer door 1x op een willekeurige knop te drukken.
- Om de Mon Soleil uit te schakelen drukt u eerst op de AAN/UIT-knop. De kachel staat nu stand-by. Zet nu de hoofdschakelaar uit (O); het lampje dooft. Neem tenslotte de stekker uit het stopcontact.

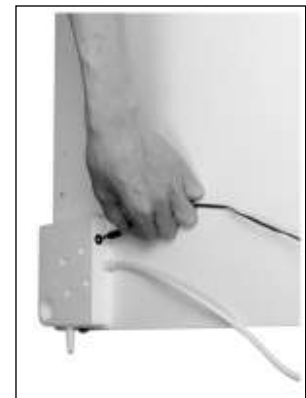

### Timer

De Mon Soleil Wifi heeft een timerfunctie die met de app op uw smartphone kan worden bediend.

## **Wifi en App-bediening**

De kachel is ook te bedienen met een app op uw smartphone. Daartoe dient de kachel te zijn verbonden met een wifi-modem. Zie voor de installatie van de App achterin dit boekje.

## **Beveiliging**

**De oververhitting beveiliging** schakelt de kachel uit wanneer hij inwendig te heet wordt. Dat kan gebeuren wanneer de kachel zijn warmte onvoldoende kan afgeven of te weinig frisse lucht kan aanzuigen. Doorgaans is de oorzaak dus (gedeeltelijke) afdekking van de kachel, plaatsing te dicht bij bijv. een muur enz. Bij oververhitting dient u de kachel uit te schakelen en de stekker uit het stopcontact te nemen. Geef de kachel tijd om af te koelen, neem de reden van de oververhitting weg en stel de kachel weer in gebruik. Wanneer het probleem blijft optreden of u geen reden voor de oververhitting kunt vinden, de kachel onmiddellijk uitschakelen en de stekker uit het stopcontact nemen. Neem contact op met een servicepunt voor reparatie.

## **Schoonmaak en Onderhoud**

Houd de kachel schoon. Schakel voor schoonmaak- of onderhoudswerk het kacheltje uit, neem de stekker uit het stopcontact en laat het kacheltje afkoelen.

- Neem de buitenzijde van het kacheltje regelmatig af met een droge of goed-uitgewrongen vochtige doek. Gebruik geen scherpe zeep, sprays, schoonmaak- of schuurmiddelen, was, glansmiddelen of enige chemische oplossing; die kunnen onherstelbare krassen en schade veroorzaken! Voor de 'Verre'-modellen kunt u een glasreiniger gebruiken. Gebruik nooit te natte doeken, droog het apparaat goed na en zorg ervoor dat het geheel droog is voor u het weer in gebruik neemt.
- De achterzijde van de kachel kunt u met een plumeau stofvrij houden. Voor grondige reiniging van de achterkant neemt u de kachel van de wand.
- Wilt u aan het eind van het seizoen de Mon Soleil opruimen, neem hem dan van de wand, schroef evt. het ophangframe los en bewaar het geheel (z.m. in de originele verpakking) rechtop op een koele, droge en stofvrije plaats.

## **CE - verklaring**

Hierbij verklaart **Eurom - Genemuiden-NL** dat het product **elektrische convectorkachel**, merk **EUROM**, type **Mon Soleil wifi 300 / 600 / 350 Verre / 500 Verre / 700 Verre** voldoet aan de LVD-richtlijn 2014/35/EU , EMC-richtlijn 2014/30/EU, RED-richtlijn 2014/53/EU en in overeenstemming is met de onderstaande normen:

### **LVD 2015/35/EU**

EN 60335-1:2012/A11:2014  
EN 60335-2-30:2009/A11:2012  
EN 62233:2008

### **EMC 2014/30/EU**

EN 55014:2006/A2:2011  
EN 55014-2:2015  
EN 300 328 V2.1.1 :2016  
EN 62311 :2008  
Draft ETSI EN 301 489-1 V2.2.0:2017  
Draft ETSI EN 301 489-17 V3.2.0:2017

Genemuiden, 11-07-2017  
W.J. Bakker, alg.dir.





## Deutsch

### Dank

Herzlichen Dank, dass Sie sich für ein EUROM Gerät entschieden haben. Sie haben damit eine gute Wahl getroffen! Wir hoffen, dass sie zu Ihrer vollen Zufriedenheit funktioniert. Um Ihren Gerät optimal zu nutzen, ist es wichtig, dass Sie dieses Handbuch vor der Nutzung aufmerksam und komplett lesen und auch verstehen. Achten Sie dabei besonders auf die Sicherheitsvorschriften, die zu Ihrem persönlichen Schutz und zum Schutz Ihrer Umgebung genannt werden.

Außerdem empfehlen wir Ihnen, dieses Handbuch aufzubewahren, um es bei Bedarf in Zukunft noch einmal konsultieren zu können. Bewahren Sie auch die Verpackung. Sie ist der beste Schutz, wenn Sie das Gerät außerhalb der Saison lagern. Und sollten Sie das Gerät irgendwann weitergeben, legen Sie das Handbuch und die Verpackung bei.

### Technische Daten

| Typ               |      | MS300<br>wifi | MS600<br>wifi | MS350<br>Verre<br>wifi | MS500<br>Verre<br>wifi | MS700<br>Verre<br>wifi |
|-------------------|------|---------------|---------------|------------------------|------------------------|------------------------|
| Anschlussspannung | V/Hz | 220-240 / 50  |               |                        |                        |                        |
| Maximale Leistung | W    | 300           | 600           | 350                    | 500                    | 700                    |
| Thermostat        |      | +             | +             | +                      | +                      | +                      |
| Maße:             | cm   | 60x60         | 65x100        | 66x66                  | 60x100                 | 70x130                 |
| Gewicht           | kg   | 8,2           | 14,5          | 12,9                   | 17,1                   | 25,7                   |

### Allgemeine Sicherheitsvorschriften

1. Lesen Sie dieses Handbuch vor der Benutzung sorgfältig durch.
2. Kontrollieren Sie Ihre neue Heizung (inkl. Kabel und Stecker) vor der Benutzung auf sichtbare Beschädigungen. Nehmen Sie eine beschädigte Heizung nicht in Betrieb, sondern bitten Sie Ihren Lieferanten um Austausch.
3. Benutzen Sie die Heizung nicht, bevor Sie komplett konform den Vorschriften unter ‚Beschreibung, Zusammenstellung und Installation installiert wurde.
4. Diese Heizung eignet sich ausschließlich für die normale Haushaltsanwendung. Benutzen Sie das Gerät nur als (zusätzliche) Heizung im Haus.
5. Dieser Heizlüfter ist nicht geeignet für die Anwendung in nassen oder feuchten Räumen, wie Badezimmer, Waschraum, usw. Stellen Sie das Gerät nicht in der Nähe eines Wasserhahns, Badewanne, Dusche, Schwimmbad, eines Waschbeckens oder dergleichen auf; sorgen Sie dafür, dass es niemals ins Wasser fallen kann und verhindern Sie, dass Wasser in den Ofen dringt. Sollte der Ofen doch ins Wasser fallen, entfernen Sie sofort den Stecker aus der Steckdose! Einen inwendig nass gewordenen Ofen nicht mehr benutzen, sondern reparieren lassen. Tauchen Sie Ofen, Kabel oder Stecker niemals in Wasser oder sonstige Flüssigkeiten und berühren Sie den Ofen niemals mit nassen Händen.
6. Anschlussspannung und Frequenz, genannt auf dem Gerät, müssen der benutzten Steckdose entsprechen. Verwenden Sie ausschließlich eine unbeschädigte, geerdete Steckdose, die mit einem FI-Schutzschalter von 30 mA gesichert ist. Die verwendete Steckdose muss immer gut erreichbar sein, um im Notfall den Netzstecker rasch aus der Steckdose ziehen zu können.
7. Rollen Sie das Elektrokabel komplett ab, bevor Sie den Stecker in die Steckdose stecken und sorgen Sie dafür, dass es nirgendwo mit der Heizung in Kontakt kommt oder auf andere Weise heiß werden kann. Führen Sie das Kabel nicht unter einen

- Teppich durch, bedecken Sie es nicht mit Matten, Läufern und dergleichen und halten Sie das Kabel außerhalb des Laufwegs. Sorgen Sie dafür, dass nicht darauf getreten wird und keine Möbel darauf gestellt werden. Führen Sie das Kabel nicht um scharfe Ecken und wickeln Sie es nach der Benutzung nicht zu straff auf.
8. Vom Gebrauch eines Verlängerungskabels wird abgeraten, weil dieses Überhitzung und Brand verursachen kann. Ist die Benutzung eines Verlängerungskabels unvermeidbar, achten Sie auf ein unbeschädigtes, geprüftes Verlängerungskabel mit einem Mindestdurchmesser von  $2 \times 1,5 \text{ mm}^2$  und einer zulässigen Leistung von 1000 Watt. Rollen Sie das Kabel immer komplett ab um Überhitzung zu vermeiden!
  9. Während das gebracht kann den Stecker lauwarm werden; das ist normal. Ist er wirklich heiß, dann ist wahrscheinlich etwas los mit der Steckdose. Fragen Sie Ihren Elektriker.
  10. Verwenden Sie das Kabel nicht außer Haus und nicht in Räumen, die kleiner als  $7 \text{ m}^3$  sind.
  11. Eine Konvektor Heizung enthält inwendig heiße und/oder glühende und funkende Teile. Benutzen Sie diese daher nicht in einer Umgebung, in der Brennstoffe, Farbe, entflammbare Flüssigkeiten und/oder Gase, usw. gelagert werden.
  12. Platzieren Sie die Heizung nicht in der Nähe, unter oder auf eine Steckdose gerichtet und nicht in der Nähe eines offenen Feuers oder einer Wärmequelle.
  13. Benutzen Sie die Heizung nicht in der Nähe von oder gerichtet auf Möbel, Tieren, Gardinen, Papier, Kleidung, Bettwäsche oder sonstiger brennbarer Gegenstände. Halten Sie mindestens 1 m Abstand von der Heizung!
  14. Bedecken Sie die Heizung niemals! Verwenden Sie die Heizung daher auch niemals, um Kleidung zu trocknen oder etwas darauf zu stellen oder gegen zu lehnen.
  15. Die Luft rund um die Heizung muss frei zirkulieren können. Platzieren Sie die Heizung daher nicht nahe an Wänden oder großen Gegenständen und nicht unter einem Brett, Schrank oder dergleichen: nehmen Sie an allen Seiten mindestens 50 cm. Freiraum in acht. Für hängende Montage: Sperren Sie den Raum zwischen Ofen und Wand nicht.
  16. Schalten Sie die Heizung immer zuerst aus, bevor Sie den Stecker aus der Steckdose ziehen und lassen Sie die Heizung erst abkühlen, wenn Sie:
    - die Heizung sauber machen möchten
    - Wartungsarbeiten an der Heizung ausführen möchten
    - die Heizung berühren oder verstellen.
  17. Diese Heizung wird während der Benutzung heiß ( $\pm 95^\circ\text{C}$ ). Um Brandwunden zu vermeiden, nicht mit der bloßen Haut die heißen Flächen berühren!
  18. Achten Sie auf sorgfältige Aufsicht, wenn das Gerät in der Anwesenheit von Kindern oder handlungsunfähigen Personen oder Haustieren benutzt wird. Dieses Gerät ist nicht geeignet, um durch Kinder oder Personen mit körperlichen, sensorischen oder geistigen Behinderungen oder durch Personen ohne Wissen oder Erfahrung mit diesem Gerät bedient zu werden, auch nicht unter Aufsicht oder nach Unterweisung durch eine Person, die für die Sicherheit der oben genannten Personen verantwortlich ist. In einem Raum mit einem brennenden Heizgerät keine Personen alleine lassen, die nicht in der Lage sind, den Raum selbstständig zu verlassen. Die Oberfläche wird heiß (bis  $95^\circ\text{C}$ ), also Kinder und Menschen mit einer Behinderung davon fernhalten! Das Verpackungsmaterial außer Reichweite von Kindern aufbewahren. Kindern darf das Spielen mit dem Gerät nicht erlaubt werden.
  19. Die Bedienung dieses Heizgeräts kann sowohl manuell als auch mit einem Timer oder einer App erfolgen. Stellen Sie sicher, dass immer alle Sicherheitsvorschriften beachtet wurden, ganz egal, auf welche Weise Sie das Gerät in Betrieb nehmen!

20. Halten Sie die Heizung sauber. Staub, Schmutz und/oder Ablagerungen in der Heizung sind eine häufig auftretende Ursache für Überhitzung. Achten Sie darauf, dass solche Ablagerungen regelmäßig entfernt wird.
21. Setzen Sie das Gerät nicht in Betrieb, wenn Sie Beschädigungen am Gerät, am Elektrokabel oder am Stecker feststellen oder wenn es schlecht funktioniert, gefallen ist oder auf andere Weise eine Störung anzeigt. Bringen Sie das komplette Gerät zur Kontrolle und/oder Reparatur zurück zu Ihrem Lieferanten oder einem anerkannten Elektriker. Bitten Sie immer um Originalersatzteile.
22. Typ Mon Soleil 350, 500 und 700 Verre: Wenn das Glas des Heizgeräts auf irgendeine Weise beschädigt ist, das Gerät sofort demontieren, um Sachschäden und/oder Verletzungen durch fallendes/gefallenes Glas vorzubeugen. Bringen Sie Ihr Gerät zur Reparatur zu Ihrem Lieferanten.
23. Verwenden Sie keine Ergänzungen/Zubehör für die Heizung, die nicht vom Hersteller empfohlen oder geliefert werden.
24. Das Gerät (inkl. Elektrokabel und Stecker) darf ausschließlich durch dazu befugte und qualifizierte Personen geöffnet und/oder repariert werden.
25. Benutzen Sie die Heizung ausschließlich für den Zweck, für den diese entwickelt wurde und in der Weise, die in diesem Handbuch beschrieben wird.
- Abweichungen von die Vorschriften können Schaden, Brand und/oder Personenschäden verursachen. Diese führen zum Garantieverfall und Lieferant, Importeur und/oder Hersteller übernehmen keine Haftung für die Folgen.

### **Beschreibung, Zusammenstellung und Installation**

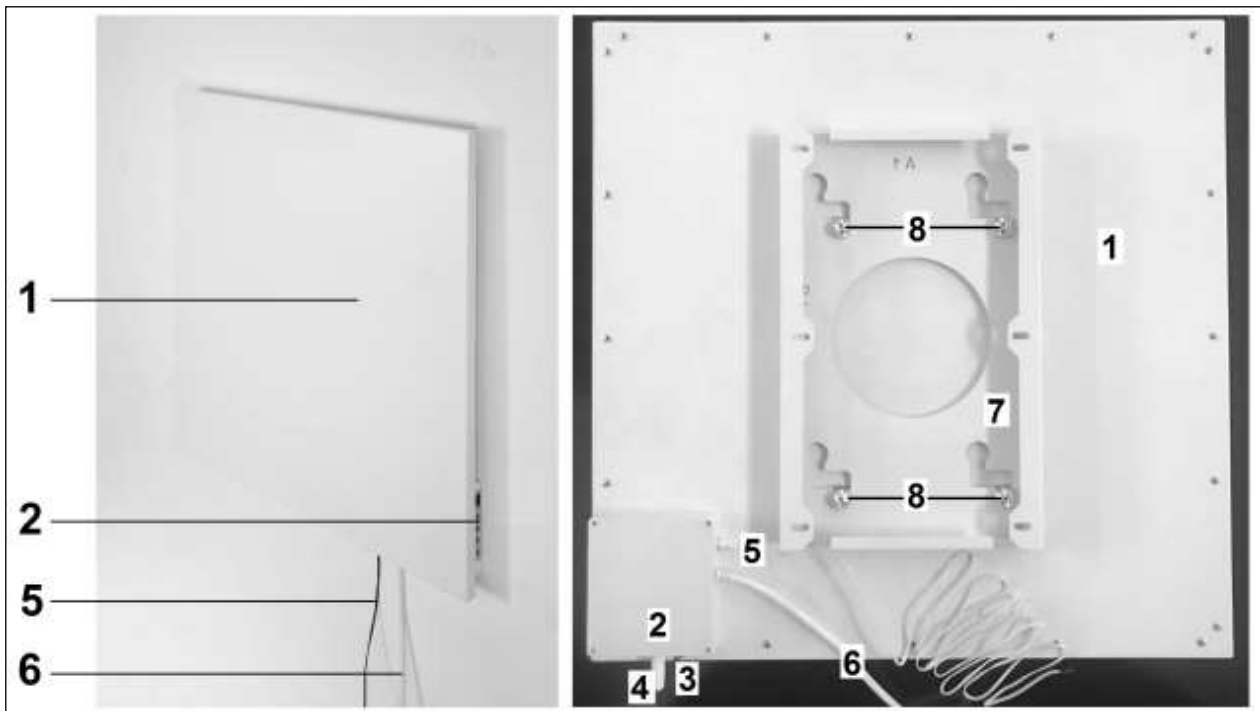

- |                       |                                   |
|-----------------------|-----------------------------------|
| 1 - Heizpaneel        | 5 – Externes Thermostat mit Kabel |
| 2 - Bedienfeld        | 6 – Netzkabel mit Netzstecker     |
| 3 - Hauptschalter     | 7 – Aufhängerahmen                |
| 4 – Festes Thermostat | 8 - Aufhängeknöpfe (4x)           |

**Achtung!** Auf der Abb. ist der Mon Soleil 300 abgebildet, andere Typen weichen in Bezug auf Abmessungen und Aussehen ab, aber die beschriebenen Teile sind identisch.

Entfernen Sie sämtliches Verpackungsmaterial und halten Sie es außer der Reichweite von Kindern.

Kontrollieren Sie nach Entfernung der Verpackung, ob das Gerät Beschädigungen oder Anzeichen eines Fehlers/Defekt/Störung aufweist. Benutzen Sie das Gerät im Zweifelsfall nicht, sondern wenden Sie sich zur Kontrolle / Austausch an Ihren Lieferanten.

Das im Lieferumfang enthaltene Befestigungsmaterial ist für eine Steinwand vorgesehen. Wenn Sie einen anderen Untergrund nutzen, so müssen Sie selbst für geeignete Befestigungsmaterialien sorgen.

**Dieser Heizlüfter muss hangend am Wand befestigt werden.  
Gebrauch des Apparat nicht vor es vollständig installiert ist so wie in diesem Handbuch beschrieben, und nie z.B. stehend, lehrend usw.!**

### **Wandmontage:**

Die Heizung muss mindestens 20 cm von allen Gegenständen, Wänden, usw. entfernt sein; der Abstand zum Boden muss mindestens 20 cm betragen und an der Oberseite muss 20 cm freier Raum sein.

**Achtung!** Die nicht quadratischen Mon Soleil-Modelle müssen **vertikal** an der Wand befestigt werden. Bei allen Modellen muss sich der Hauptschalter an der Unterseite, das Bedienfeld an der rechten Seite (von vorne aus gesehen) befinden.

- Wählen Sie eine robuste, flache, vertikale Wand aus hitzebeständigem Material aus, an die Sie das Heizgerät hängen.
- Bestimmen Sie die Position des Aufhängerahmens; der Rahmen muss vertikal an der Wand befestigt werden, das A im Rahmen soll nach oben weisen und die hohle Seite liegt an der Wand an.
- Markieren Sie jetzt die 6 Stellen, an denen gebohrt werden muss: mit dem entsprechenden Abstand voneinander und absolut waagrecht.
- Die Löcher an den markierten Stellen bohren und Dübel einsetzen (8mm.).
- Den Aufhängerahmen (über die 6 runden Löcher) fest an der Wand verschrauben.
- Jetzt das Paneel in den Rahmen hängen: das Bedienfeld nach unten, die Aufhängknöpfe durch die Ösen.
- Das Paneel vorsichtig absinken lassen, anschließend möglichst weit nach links schieben und wieder möglichst weit absinken lassen.  
Das Paneel hängt jetzt sicher im Rahmen.
- Um das Paneel von der Wand abzunehmen, müssen Sie es in die entgegengesetzte Richtung schieben und anheben, bis sich die Knöpfe wieder vor den Ösen befinden.  
Jetzt können Sie das Paneel aus dem Rahmen nehmen.

**Hinweis:** das Stromkabel und eventuell das Thermostatkabel direkt nach unten führen und dafür sorgen, dass diese nicht mit dem Paneel in Berührung kommen. Kein überschüssiges Kabel hinter das Heizgerät legen!

## Inbetriebnahme und Betrieb

### Bedienungsplatt:

- A. Hauptschalter & Signalleuchte
- B. Temperatursensor
- C. Anzeige
- D. Oben/unten Taste
- E. EIN/AUS-Schalter
- F. Wifi Taste M
- G. Wifi Licht (blau)
- H. Timer Licht (Rot)

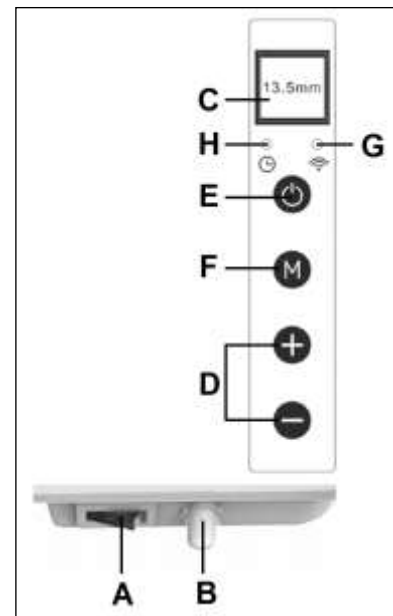

- Vergewissern Sie sich, dass die Heizung nicht beschädigt ist.
- Stecken Sie den Stecker in die Steckdose.
- Betätigen Sie den Hauptschalter (I): Das Lämpchen leuchtet und das Gerät befindet sich im Standby-Modus.
- Drücken Sie nun auf die AN/AUS-Taste: das Heizgerät nimmt den Betrieb auf. Das Display zeigt die Raumtemperatur an.

### Thermostat:

- Wenn Sie die Tasten + oder – drücken, wird die eingestellte Temperatur fünfmal blinkend angezeigt.
- Während die Temperatur blinkt, können Sie die eingestellte Temperatur durch Drücken der Tasten + und – ändern. Mit jedem Druck wird die Temperatur einen Grad höher (+) oder niedriger (–) eingestellt.
- Das Gerät hält die eingestellte Temperatur, indem es sich automatisch ein- und ausschaltet.
- Die Messung ist nicht besonders genau, da sich der Temperatursensor auf dem Heizgerät befindet. Schließen Sie den mitgelieferten losen Thermostat durch Einstecken des Steckers in das Bedienfeld an, und platzieren Sie den Sensor in 2 Meter Abstand vom Heizgerät, falls Sie eine genauere Messung wünschen (siehe Abb.). Dazu müssen Sie das Heizgerät kurz von der Wand abnehmen. Sobald Sie den losen Thermostat eingesteckt haben, übernimmt dieser automatisch den Thermostatbetrieb.
- Das Display erlischt, wenn 10 Sekunden lang keinerlei Einstellungsänderungen erfolgt sind. Durch 1x Drücken auf einen beliebige Taste können Sie es erneut aktivieren.
- Um den Mon Soleil auszuschalten, drücken Sie zuerst auf die AN/AUS-Taste. Das Heizgerät befindet sich jetzt im Standby-Modus. Schalten Sie nun den Hauptschalter aus (O); das rote Lämpchen erlischt. Ziehen Sie anschließend den Netzstecker aus der Steckdose.



### Timer

Der Mon Soleil Wifi verfügt über eine Timer-Funktion, die mit der App auf Ihrem Smartphone bedient werden kann.

## WLAN und App-Bedienung

Die Bedienung des Heizgeräts kann auch über eine App auf Ihrem Smartphone erfolgen. Zu diesem Zweck muss das Heizgerät mit einem WLAN-Modem verbunden sein. Die Installationsanleitung der App finden Sie im hinteren Teil dieser Anleitung.

## Sicherung

**Die Überhitzungssicherung** schaltet die Heizung aus, wenn es inwendig zu heiß wird. Das kann geschehen, wenn die Heizung ihre Wärme unzureichend abgeben oder zu wenig frische Luft ansaugen kann. In der Regel ist die Ursache (teilweise) Abdeckung der Heizung, Schmutz, Platzierung zu dicht an z.B. einer Wand, usw. Schalten Sie die Heizung bei Überhitzung aus, nehmen Sie den Stecker aus der Steckdose und geben Sie ihr die Zeit um abzukühlen. Geben Sie dem Gerät Zeit um abzukühlen, beheben Sie die Ursache der Überhitzung und setzen Sie die Heizung wieder in Betrieb. Wenn das Problem weiterhin auftritt oder Sie keine Ursache für die Überhitzung finden können, schalten Sie die Heizung sofort aus und entfernen Sie den Stecker aus der Steckdose. Nehmen Sie mit einer Servicestelle Kontakt auf, um sie reparieren zu lassen.

## Reinigung und Wartung

Halten Sie die Heizung sauber. Schalten Sie für Reinigungs- oder Wartungsarbeiten die Heizung aus, entfernen Sie den Stecker aus der Steckdose und lassen Sie die Heizung abkühlen.

- Säubern Sie die Außenseite der Heizung regelmäßig mit einem trockenen oder gut ausgewringtem feuchten Tuch. Benutzen Sie keine scharfe Seife, Sprays, Reinigungs- oder Scheuermittel, Wachs, Glanzmittel oder sonstige chemische Lösungen; diese können irreparable Kratzer und Schäden verursachen! Für die ‚Verre‘-Modelle kann ein Glasreiniger verwendet werden. Niemals zu feuchte Tücher verwenden und das Gerät gut nachtrocknen und dafür sorgen, dass alles trocken ist, bevor Sie es wieder in Betrieb nehmen.
- Die Rückseite der Heizung können Sie mit einem Staubwedel entstauben. Zur gründlichen Reinigung der Rückseite nehmen Sie die Heizung von der Wand ab.
- Wenn Sie den Mon Soleil gegen Ende der Saison wieder aufräumen möchten, nehmen Sie diesen wieder von der Wand ab, entfernen Sie eventuell den Aufhängerahmen und bewahren Sie alles (möglichst in der Originalverpackung) aufrecht an einer kühlen, trockenen und staubfreien Stelle.

## CE - Erklärung

Hiermit erklärt **Eurom - Genemuiden-NL**, dass das Produkt **Elektrische Konvektorheizung**, Marke **EUROM**, Typ **Mon Soleil wifi 300 / 600 / 350 Verre / 500 Verre / 700 Verre** der LVD-Richtlinie 2014/35/EU, EMC-Richtlinie 2014/30/EU, RED-Richtlinie 2014/53/EU sowie den folgenden Normen entspricht:

### **LVD 2015/35/EU**

EN 60335-1:2012/A11:2014  
EN 60335-2-30:2009/A11:2012  
EN 62233:2008

### **EMC 2014/30/EU**

EN 55014:2006/A2:2011  
EN 55014-2:2015  
EN 300 328 V2.1.1 :2016  
EN 62311 :2008  
Draft ETSI EN 301 489-1 V2.2.0:2017  
Draft ETSI EN 301 489-17 V3.2.0:2017

Genemuiden, 11-07-2017  
W.J. Bakker, alg.dir.



## English

### Thanks

Thank you very much for choosing for an EUROM device. You have made a good choice! We hope you will be satisfied about its functioning.

To get maximum profit from your device, it is important to read this manual attentive and totally before use, and to understand what is written. Read especially the safety instructions: they are there to protect you and your environment.

Keep the manual in a safe place for future reference. Store also the package: that is the best protection for your device in times of no-use. And if you at any time pass the appliance on, pass on the manual and package too.

### Technical data

| Type              |      | <b>MS300<br/>wifi</b> | <b>MS600<br/>wifi</b> | <b>MS350<br/>Verre<br/>wifi</b> | <b>MS500<br/>Verre<br/>wifi</b> | <b>MS700<br/>Verre<br/>wifi</b> |
|-------------------|------|-----------------------|-----------------------|---------------------------------|---------------------------------|---------------------------------|
| Supply voltage    | V/Hz | 220-240 / 50          |                       |                                 |                                 |                                 |
| Maximale Leistung | W    | 300                   | 600                   | 350                             | 500                             | 700                             |
| Thermostat        |      | +                     | +                     | +                               | +                               | +                               |
| Dimensions        | cm   | 60x60                 | 65x100                | 66x66                           | 60x100                          | 70x130                          |
| Weight            | kg   | 8,2                   | 14,5                  | 12,9                            | 17,1                            | 25,7                            |

### General safety instructions

1. Before using the machine, carefully read this entire instruction manual.
2. Before using your new heater, check it, including cord and plug, for any visible damage. Do not use a damaged heater, but send it back to your dealer for replacement.
3. Do not use the heater until it is been fully installed in accordance with the instructions under the heading 'Description, Composition and Installation'.
4. This heater is strictly intended for normal domestic use. Only use it for the (additional) heating of your home.
5. This heater is not suitable for use in wet or damp spaces such as bathrooms and laundry rooms. Do not place the heater in the vicinity of taps, bathtub, shower, pool, fountains or other sources of moisture. Make sure it cannot fall into water and prevent water from getting into the heater itself. If, at any time, the heater does fall into water, unplug it immediately! Do not use a heater that has a damp interior but have it repaired. Never immerse the heater, cord or plug in water and never touch it with wet hands.
6. The supply voltage and utility frequency, specified on the machine, need to match those of the socket that is used. Only use an undamaged, earthed socket that is secured with a 30 mA earth leakage circuit breaker. The electrical socket that you are using must be to hand at all times in order to be able to remove the plug from the socket in the event of an emergency
7. Fully extend the cord before plugging in the heater. Make sure it does not come into contact with any part of the heater and prevent it from heating up any other way. Do not run the cord underneath carpeting; do not cover it with mats, carpet strips or similar and make sure it is not placed in any passageways. Make sure the cord

- cannot be stepped on and that no furniture is placed on top of it. Do not lead the cord around sharp corners and do not roll it up too tightly after use!
8. If possible, do not use an extension cord, as this poses the risk of overheating and fire. If the use of an extension cord is unavoidable, then make sure it is an undamaged, approved extension cord with a minimum diameter of  $2 \times 1.5 \text{ mm}^2$  and a minimum permissible power of 1000 Watt. To prevent overheating, always fully extend the cord!
  9. During use the plug can feel a little warm, that's normal. Is it really warm, then there is probably something wrong with the socket. Contact your electrician.
  10. Do not use the heater outdoors and do not use it in spaces, smaller than  $7 \text{ m}^3$ .
  11. A heater contains hot and/or glowing and sparking components. Do not, therefore, use it in areas where fuels, paint, flammable liquids and/or gasses etc. are stored.
  12. Do not place the heater near, under, or directly opposite a socket and do not place it near an open fire or other heat source.
  13. Do not use the heater near or directly opposite furniture, animals, curtains, paper, clothes, bedding or other inflammable objects. Keep them at least 1 metre away from the heater!
  14. Never cover a heater! Never use the heater to dry clothes and do not place anything on top of the heater. Do not let anything lean against the heater.
  15. Make sure that the air around the heater can circulate freely. Do not place the heater too close to walls or large objects and do not place it under shelves, cupboards or similar: take at all sides at least 50 cm. free space. For hanging installation: don't block the space between stove and wall.
  16. Always switch the heater off, unplug it and leave to cool down before:
    - cleaning the heater
    - carrying out maintenance on the heater
    - touching or moving the heater.
  17. This machine gets hot when in use ( $\pm 95^\circ\text{C}$ ). To prevent burns, do not let bare skin come into contact with hot surfaces.
  18. Close supervision is necessary when the product is used near children, incapacitated persons or pets. The device is not suitable for use by persons (including children) with a physical, sensual or mental limitation or a lack of experience and knowledge, irrespective of whether they are being supervised or have been issued with instructions in relation to the use of the device by a person who is responsible for their safety. Do not leave anyone alone with a burning heater who is unable to vacate the space independently. The surface becomes hot (up to  $95^\circ\text{C}$ ), so keep children and disabled persons away! Keep the packaging material away from children. Always ensure that children cannot play with the device.
  19. This heater can also be controlled with a timer or an app as well as manually. However you operate it, always ensure that all safety regulations have been observed!
  20. Keep the heater clean. Dust, dirt and/or a build up of deposits in the heater are a common cause of overheating. Make sure these deposits are removed regularly.
  21. Do not turn on the appliance if you have discovered damage to the appliance itself, the cord or the plug, if the appliance is malfunctioning, if it has been dropped or if there are any other signs of a defect. Return the complete product to the vendor or to a certified electrician for inspection and/or repair. Always ask for the original parts.



- 22. Types Mon Soleil 350, 500 and 700 Verre: If the heater's glass is damaged in any way, dismantle the heater immediately, to prevent damage and/or injury from falling/fallen glass. Submit your device to your supplier for repairs.
- 23. Do not use attachments and/or accessories that have not been recommended or supplied by the manufacturer.
- 24. The appliance (incl. cord and plug) may only be opened and/or repaired by properly authorised and qualified persons.
- 25. Only use this heater for its intended purpose and as described in this instruction manual.

Not abiding by the instructions may lead to damage, fire and/or personal injuries. A failure to adhere to these rules also immediately nullifies the guarantee and vendor, importer and/or manufacturer do not take responsibility for any of the consequences!

**Description, Composition and Installation**

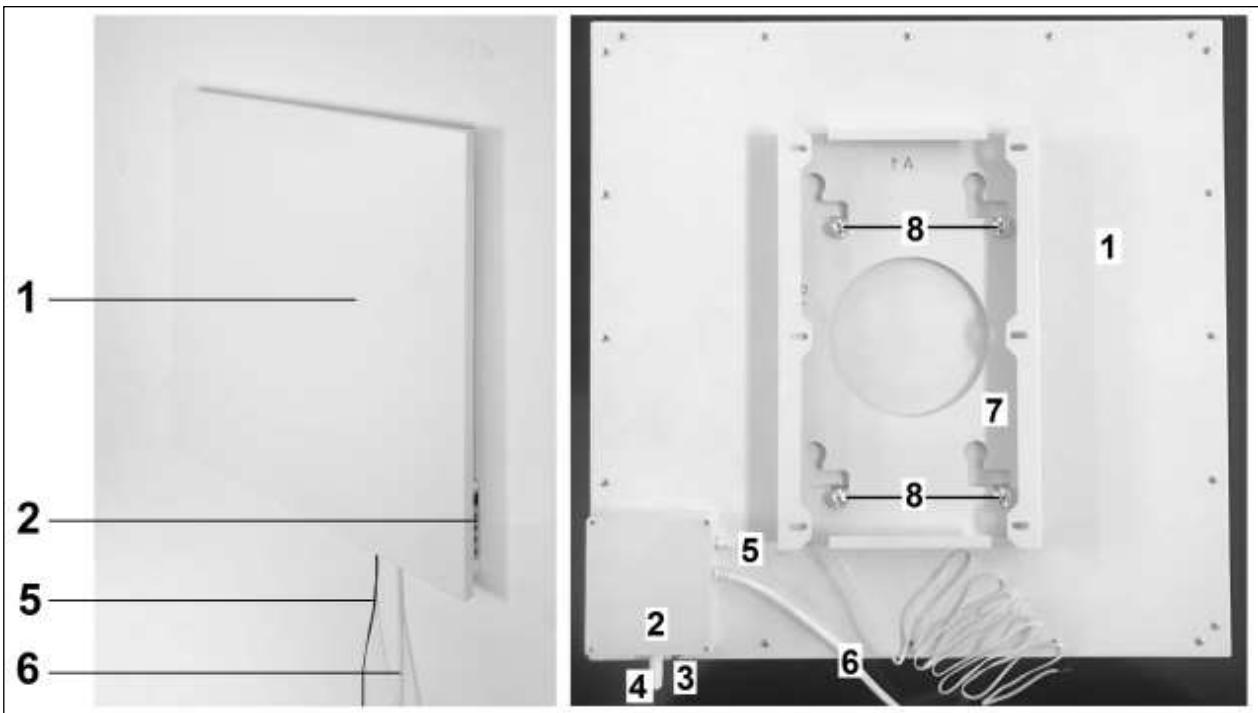

- 1 – Heating panel
- 2 – Operating panel
- 3 – Main switch
- 4 – Fixed thermostat
- 5 – Eternal thermostat with cable
- 6 – Electrical cable with plug
- 7 – Suspension frame
- 8 – Suspension knobs

**Attention!** The figure shows the Mon Soleil 300; other types differ in size and appearance, but the parts described are the same).

Remove all packaging material and keep out of reach of children. After removing packaging, check the appliance for damage or other signs that could indicate a fault/defect/malfunction. In case of doubt, do not use the appliance, but contact your vendor for inspection or replacement. The fixing materials supplied are intended for a brick wall. If you are using a different type of surface, you should supply appropriate fixing materials yourself.

**This heater has been designed to hang securely from the wall.  
Do not use it until it has been properly installed, as described in these instructions for use and never, for example, in a standing position or when leaning against something!**

### **Wall mounting:**

The heater must be at least 20 cm removed from all objects, walls, etc.; the distance to the floor must be at least 20 cm and there must be at least 20 cm above the heater.

**Attention!** The non-square Mon Soleil models should be mounted **vertically** to the wall. For all models, the main switch should be at the bottom, the control panel should be on the right-hand side (viewed from the front).

- Choose a firm, even, vertical wall made of heat-resistant material on which to hang the heater.
- Define the position of the suspension frame: the frame should be mounted vertically to the wall, the A in the frame should be at the top and the hollow side against the wall.
- Mark where the 6 holes need to be drilled: do this at the correct distance and perfectly level with respect to each other.
- Drill the holes at the marked locations and insert plugs (8mm.)..
- Screw the suspension frame (through the six round holes) firmly against the wall.
- Now suspend the panel in the frame: the control panel at the bottom, the suspension knobs through the eyes.
- Carefully allow the panel to drop, then slide the panel as far as possible to the left and allow it to drop again as far as possible.  
The panel is now hanging locked.
- To remove the panel from the wall, you must slide in the opposite direction and lift, until the knobs are in front of the eyes again. Now you can take the panel off.

**Note:** Guide the electric cable and the thermostat cable (if applicable) immediately downwards and make sure that they do not come into contact with the panel. Do not conceal any surplus cable behind the heater!

### **Use and Working**

#### **Control panel:**

- A. Main switch & pilot light
- B. Temperature sensor
- C. Display
- D. Up/down key
- E. ON/OFF switch
- F. Wifi button M
- G. Blue wifi light
- H. Red timer light

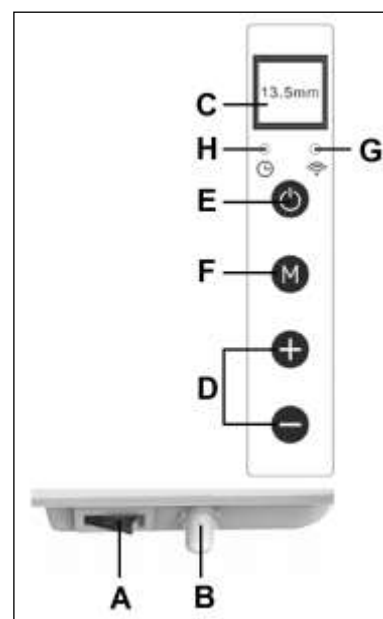

- Make sure the heater is not damaged.
- Insert the plug in the socket
- Turn the main switch on (I): the light will turn on and the heater is in standby mode
- Now press the ON/OFF switch: the heater will start working. The display will show the room temperature.

#### Thermostat:

- If you press the + or - key, the temperature setting will flash 5x on the display.
- You can adjust the temperature setting by pressing the + or - key while it is flashing. With each key press, the temperature will be increased (+) or decreased (-) by one degree.
- The device will retain the temperature setting by switching itself on and off automatically.
- Because the temperature sensor is located on the heater, the measurement is not particularly accurate. If you want a more accurate measurement, connect the separate thermostat supplied by inserting the plug in the control panel and moving the sensor two meters away from the heater, see the illustration. To do this, you must remove the heater from the wall. When you have plugged in the separate thermostat, it will automatically take over the thermostat function.
- The display will switch off if you change nothing in the settings for 10 seconds. You can reactivate it by pressing once on any button at random.
- Press the ON/OFF button first in order to switch the device Mon Soleil off. The heater is now in standby mode. Now switch the main switch off (O); the lamp will go out. Finally remove the plug from the socket.



#### Timer

- The Mon Soleil Wifi has a timer function that can be used with the app on your smartphone

### **Wi-Fi and app operation**

The heater can also be controlled with an app on your smartphone. To do this, the heater must be connected to a Wi-Fi modem. To install the app, refer to the end of this booklet.

### **Safety feature**

In case of internal overheating, **the overheating safeguard** will switch the heater off. This may occur if the heater cannot give off enough heat or if it cannot draw in enough fresh air. As mentioned above, this is generally caused by (partially) covering the heater, or installing the heater too close to a wall or something similar. In case of overheating, switch off the heater and unplug. Give the heater time to cool down, remove the source of the overheating and use as normal. If the problem persists or if you have not been able to trace the source of the overheating, turn the heater off immediately and unplug. Contact a servicing point to have the heater repaired.

## **Cleaning and Maintenance**

Keep the heater clean. Switch off the heater, remove the plug from the socket and allow the heater to cool down before cleaning or carrying out maintenance work.

- Wipe the outside of the heater regularly with a dry or slightly damp cloth. Do not use aggressive soaps, sprays, cleaners or abrasives, waxes, polishes or chemical solutions; This can cause irreparable scratches and damage! You can use a glass cleaner for the 'Verre' models. Never use cloths that are too wet, dry the appliance properly and ensure that the entire unit is dry before taking it back into use.
- You can keep the back of the heater free of dust with a feather duster. For thorough cleaning of the back, you can take the heater from the wall.
- If you want to store the Mon Soleil at the end of the season, remove it from the wall, unscrew the suspension frame (if applicable) and store the entire unit (in the original packaging) upright in a cool, dry and frost-free place.

## **CE-statement**

**Eurom - Genemuiden-NL** hereby declares that the **EUROM electrical convector heater**, type **Mon Soleil wifi 300 / 600 / 350 Verre / 500 Verre / 700 Verre**, complies with the LVD guideline 2014/35/EU, EMC guideline 2014/30/EU, RED guideline 2014/53/EU and meets the following standards:

### **LVD 2015/35/EU**

EN 60335-1:2012/A11:2014  
EN 60335-2-30:2009/A11:2012  
EN 62233:2008

### **EMC 2014/30/EU**

EN 55014:2006/A2:2011  
EN 55014-2:2015  
EN 300 328 V2.1.1 :2016  
EN 62311 :2008  
Draft ETSI EN 301 489-1 V2.2.0:2017  
Draft ETSI EN 301 489-17 V3.2.0:2017

Genemuiden, 11-07-2017  
W.J. Bakker, alg.dir.



## Français

### Remerciements

Nous vous remercions d'avoir choisi un appareil EUROM. Vous avez fait un excellent choix ! Nous espérons que ce produit fonctionnera à votre entière satisfaction.

Pour que vous profitiez au maximum de votre appareil, nous vous recommandons de lire attentivement et de bien comprendre le contenu intégral de ce mode d'emploi avant toute utilisation. Accordez une attention particulière aux consignes de sécurité, qui sont indiquées pour votre sécurité et celle de votre entourage !

Conservez ensuite le mode d'emploi afin de pouvoir le consulter ultérieurement. Conservez également l'emballage : celui-ci apporte la meilleure protection de votre appareil pendant son entreposage hors saison. Si vous cédez l'appareil à une autre personne, remettez-lui également le mode d'emploi et l'emballage.

### Données techniques

| Type           |      | MS300<br>wifi | MS600<br>wifi | MS350<br>Verre<br>wifi | MS500<br>Verre<br>wifi | MS700<br>Verre<br>wifi |
|----------------|------|---------------|---------------|------------------------|------------------------|------------------------|
| Tension        | V/Hz | 220-240 / 50  |               |                        |                        |                        |
| Puissance max. | W    | 300           | 600           | 350                    | 500                    | 700                    |
| Thermostat     |      | +             | +             | +                      | +                      | +                      |
| Dimensions     | cm   | 60x60         | 65x100        | 66x66                  | 60x100                 | 70x130                 |
| Poids          | kg   | 8,2           | 14,5          | 12,9                   | 17,1                   | 25,7                   |

### Consignes générales de sécurité

1. Avant utilisation, lisez attentivement et entièrement le présent manuel d'utilisation.
2. Avant utilisation, contrôlez votre nouveau poêle (y compris le cordon et la fiche) quant à la présence de dommages visibles. Ne mettez pas en service un poêle endommagé, mais apportez-le à votre fournisseur en vue d'un remplacement.
3. N'utilisez pas le poêle avant de l'avoir installé entièrement selon les instructions sous 'Description, Montage et Installation'.
4. Ce poêle est destiné exclusivement à un usage domestique normal. Utilisez l'appareil uniquement comme chauffage (d'appoint) domestique.
5. Ce poêle ne convient pas pour une utilisation dans des pièces humides, telles que salles de bains, buanderies, etc. Ne le placez pas à proximité d'un robinet, d'un lave-mains ou d'une installation telle. Veillez à ce qu'il ne puisse jamais tomber dans l'eau et évitez que de l'eau puisse pénétrer dans le poêle. Si le poêle tombe néanmoins dans l'eau, retirez d'abord la fiche de la prise de courant. N'utilisez plus un poêle si ses composants internes sont humides, mais portez-le en réparation. Ne plongez jamais le poêle, le cordon ou la fiche dans l'eau ou dans un autre liquide et ne touchez jamais le poêle avec des mains mouillées.
6. La tension et la fréquence mentionnées sur l'appareil doivent correspondre à celles de la prise de courant utilisée. Utilisez exclusivement une prise de courant mise à la terre et protégée par un disjoncteur différentiel 30 mA. La prise de courant que vous utilisez doit toujours être accessible de façon à ce que la fiche puisse être retirée rapidement de la prise de courant en cas d'urgence.
7. Déroulez entièrement le câble électrique avant d'insérer la fiche dans la prise de courant et veillez à ce qu'il n'entre jamais en contact avec le poêle ou qu'il ne puisse

devenir brûlant d'une autre manière. Ne passez pas le câble sous un tapis, ne le recouvrez pas de tapis, de chemins d'escalier ou autres et tenez-le à l'écart des lieux de passage. Veillez à ne pas écraser le câble et à ne pas poser de meubles dessus. Ne passez pas le câble par des angles vifs et ne l'enroulez pas de manière trop serrée après utilisation !

8. L'utilisation d'une rallonge est déconseillée, puisqu'elle peut entraîner une surchauffe et un incendie. Si l'utilisation d'une rallonge ne peut être évitée, utilisez une rallonge en bon état et agréée, d'un diamètre minimum de 2 x 1,5 mm<sup>2</sup> et d'une puissance minimale autorisée de 1000 Watts. Déroulez toujours le cordon entièrement pour éviter toute surchauffe !
9. Pendant l'utilisation, la fiche peut se sentir chaud un peu ; c'est normal. Est-elle vraiment chaude, sans doute le socket a des problèmes. Contactez votre électricien.
10. N'utilisez pas le poêle à l'extérieur, ni dans des pièces de moins de 7 m<sup>3</sup>.
11. Un poêle possède des composants internes chauds et/ou brûlants et qui produisent des étincelles. Par conséquent, ne l'utilisez pas dans un environnement où des combustibles, de la peinture, des liquides et/ou gaz inflammables, etc. sont entreposés.
12. Ne placez pas le poêle à proximité, en dessous ou dans la direction d'une prise de courant, ni à proximité d'un feu ouvert ou de sources de chaleur.
13. N'utilisez pas le poêle à proximité ou dans la direction de meubles, d'animaux, de rideaux, de papier, de vêtements, de literie ou d'autres objets inflammables. Tenez-les au moins à 1 mètre de distance du poêle !
14. Ne recouvrez jamais un poêle ! N'utilisez donc jamais le poêle pour sécher des vêtements ou pour y déposer quelque chose. Ne laissez rien appuyer contre le poêle!
15. L'air autour d'un poêle doit pouvoir circuler librement. Par conséquent, ne le placez pas trop près de murs ou d'objets volumineux et pas sous une planche, une armoire ou quelque chose de tel : prenez sur tous les côtés d'au moins 50 cm. espace libre. Pour suspendre l'installation: Ne bloquer pas l'espace entre le poêle et le mur.
16. Eteignez toujours le poêle, retirez la fiche de la prise de courant et laissez d'abord refroidir le poêle pour :
  - nettoyer le poêle
  - entretenir le poêle
  - toucher ou déplacer le poêle.
17. Ce poêle devient brûlant lorsqu'il est en service ( $\pm 95^{\circ}\text{C}$ ). Pour éviter toute brûlure, ne touchez pas les surfaces brûlantes avec une peau nue !
18. Exercez une surveillance étroite lorsque cet appareil est utilisé en présence d'enfants, de personnes incompetentes ou d'animaux domestiques. Cet appareil ne convient pas à une utilisation par des personnes (y compris des enfants) souffrant d'un handicap physique, sensoriel ou mental ou manquant d'expérience ou de connaissance, même si une surveillance est assurée ou que des instructions ont été données sur l'utilisation de l'appareil par une personne responsable de leur sécurité. Ne laissez pas de personnes, qui ne sont pas en mesure de quitter la pièce seuls, avec un poêle allumé. La surface devient brûlante (jusqu'à 95°C). Par conséquent, tenez les enfants et personnes handicapées à l'écart. Tenez le matériel d'emballage à l'écart d'enfants. Il convient de veiller à ce que les enfants ne jouent pas avec l'appareil.

19. Ce poêle peut être commandé manuellement, mais aussi avec une minuterie ou une appli. Quelle que soit la façon dont vous le mettez en marche, veillez à respecter à tout moment toutes les consignes de sécurité !
20. Conservez le poêle en bon état de propreté. De la poussière, de la saleté et/ou des dépôts sont des causes fréquentes de surchauffe. Veillez à enlever régulièrement de tels dépôts.
21. N'allumez pas l'appareil lorsque vous constatez des dommages à l'appareil, au cordon électrique ou à la fiche, ou lorsqu'il fonctionne mal, qu'il est tombé ou qu'il présente une autre panne. Rapportez l'appareil complet au fournisseur ou à un électricien agréé pour contrôle et/ou réparation. Exigez toujours des pièces d'origine.
22. Type Mon Soleil 350, 500 et 700 Verre : si la vitre du poêle est endommagée de quelque manière que ce soit, démontez immédiatement le poêle pour éviter des dommages et/blessures suites à du verre qui tombe/tombé. Remettez votre appareil pour réparation à votre fournisseur.
23. N'utilisez pas d'ajouts/d'accessoires non recommandés ou fournis par le fabricant.
24. L'appareil (incl. cordon électrique et fiche) peut être ouvert et/ou réparé exclusivement par des personnes compétentes et qualifiées.
25. Utilisez le poêle exclusivement aux fins pour lesquelles il a été conçu et comme décrit dans le présent manuel d'utilisation.

Le non respect des consignes peut entraîner des dommages, un incendie et/ou une blessure personnelle. Cela rend la garantie caduque et le fournisseur, l'importateur et/ou le fabricant n'assument aucune responsabilité pour les conséquences !

### **Description, Montage et Installation**

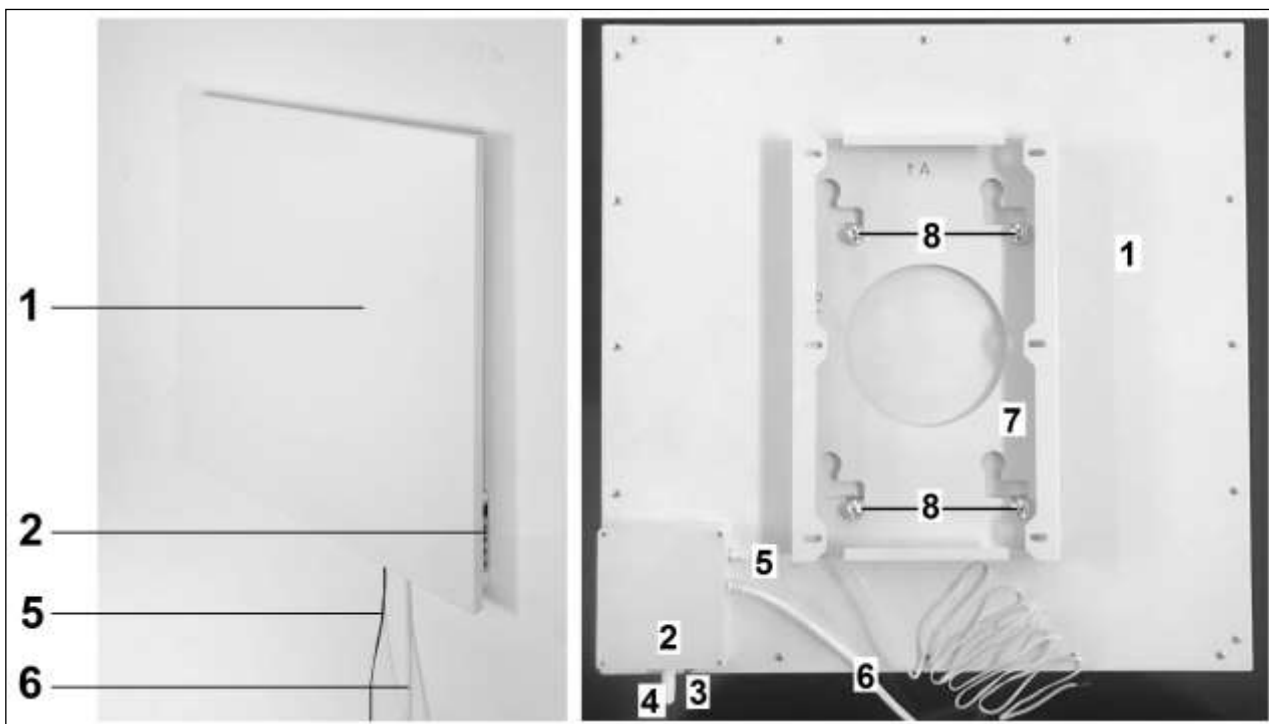

- 1 - Panneau de chauffage
- 2 - Panneau de commande
- 3 - Commutateur principal
- 4 - Thermostat fixe

- 5 - Thermostat externe avec conduite
- 6 - Cordon d'alimentation avec fiche
- 7 - Cadre de suspension
- 8 - Boutons de suspension (4x)

**Attention !** L'image présente le modèle Mon Soleil 300 ; d'autres types peuvent différer sur le plan des dimensions et de l'aspect, mais les éléments décrits sont les mêmes.

Enlevez la totalité de l'emballage et tenez-le hors de portée d'enfants.

Après avoir enlevé l'emballage, contrôlez si l'appareil ne présente pas de dommages ou de signes pouvant indiquer un vice/défaut/une panne. En cas de doute, n'utilisez pas l'appareil, mais adressez-vous à votre fournisseur en vue d'un contrôle/remplacement. Le matériel de fixation fourni est destiné à un mur en briques. Si vous utilisez un autre support, veuillez vous procurer vous-même le matériel de fixation adéquat.

**Ce radiateur doit être suspendu au mur.**

**Ne l'utilisez pas avant de l'avoir entièrement installé suivant les consignes du mode d'emploi. Ne l'utilisez pas non plus quand il est en position debout, posé contre un mur, etc. !**

### **Montage mural :**

Le chauffage doit être à une distance d'au moins 20 cm de tous les objets, murs, etc. ; la distance au sol doit être d'au moins 20 cm et il doit y avoir un dégagement d'au moins 20 cm sur le dessus.

**Attention !** Les modèles non carrés Mon Soleil-doivent être fixés **à la verticale** sur le mur. Sur tous les modèles, le commutateur principal doit se trouver en bas, le panneau de commande à droite (vu de face).

- Optez pour un mur solide, plan et vertical d'un matériau résistant à la chaleur pour suspendre le poêle.
- Choisissez l'emplacement du cadre de suspension: le cadre doit être fixé à la verticale sur le mur, le A sur le cadre en haut et le côté creux contre le mur.
- Marquez à présent les 6 endroits où les trous doivent être percés : avec l'espacement mutuel exact et de manière totalement de niveau l'un par rapport à l'autre.
- Percez les trous aux endroits marqués et pourvoyez-les de bouchons (8mm)..
- Vissez fermement le cadre de suspension (par les 6 trous ronds) sur le mur.
- A présent, accrochez le panneau dans le cadre : le panneau de commande en bas, les boutons de commande par les œillets.
- Laissez descendre doucement le panneau, puis glissez-le le plus loin possible vers la gauche et laissez-le à nouveau descendre le plus loin possible.  
Le panneau est maintenant bien accroché.
- Pour enlever le panneau du mur, vous devez le glisser dans le sens contraire et le soulever, jusqu'à ce que les boutons soient à nouveau en face des œillets. Vous pouvez maintenant ôter le panneau.

**Remarque :** guidez le cordon d'alimentation et éventuellement le câble du thermostat vers le bas et veillez à ce qu'ils n'entrent pas en contact avec le panneau. Ne mettez pas le câble en trop derrière le poêle !



## Mise en service et fonctionnement

### Panneau de commande :

- A. Interrupteur principal & témoin lumineux
- B. capteur de température
- C. écran
- D. touche haut / bas
- E. commande MARCHÉ/ARRÊT
- F. Bouton de wifi M
- G. Lampe de wifi (bleu)
- H. Lampe de minuterie (rouge)

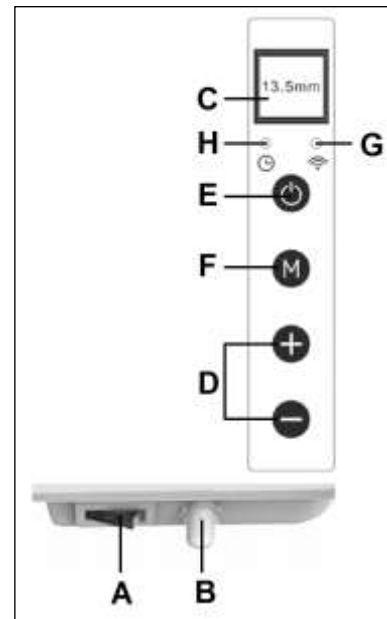

- Assurez-vous que l'appareil de chauffage ne soit pas endommagé.
- Branchez la prise.
- Allumez l'appareil avec l'interrupteur principal (I): la lumière s'allume et le poêle est en veille.
- Appuyez maintenant sur la touche MARCHÉ/ARRÊT : le poêle se met en service. L'écran affiche la température ambiante.

### Thermostat :

- Si vous appuyez sur la touche + ou –, la température réglée clignotera 5 fois à l'écran.
- Pendant le clignotement, vous pouvez modifier la température réglée en appuyant sur les touches + ou –. À chaque pression, la température réglée augmente (+) ou baisse (-) d'un degré.
- L'appareil maintient la température réglée en s'allumant et s'éteignant automatiquement.
- Comme le capteur de température se trouve sur le poêle, la mesure n'est pas très précise. Pour mesurer avec plus de précision, branchez le thermostat autonome fourni en insérant la fiche dans le panneau de commande et en éloignant le capteur de 2 mètres du poêle, voir ill. Pour ce faire, vous devez éloigner un instant le poêle du mur. Après avoir branché le thermostat autonome, celui-ci prend automatiquement le relais du fonctionnement du thermostat.
- L'écran s'éteint lorsque vous ne modifiez rien aux réglages pendant 10 secondes. Vous le réactivez en appuyant 1x sur n'importe quelle touche.
- Pour éteindre le Mon Soleil, appuyez d'abord sur la touche MARCHÉ/ARRÊT. Le poêle est maintenant en veille. A présent, mettez l'interrupteur principal sur '(O) ; le témoin s'éteint. Retirez enfin la fiche de la prise de courant.



### minuterie

Le Mon Soleil Wifi a une fonction de minuterie qui peut être utilisée avec l'application sur votre smartphone.

## **Commande par Wi-Fi et l'appli**

Le poêle peut également être commandé avec une appli sur votre smartphone. Pour cela, le poêle doit être connecté à un modem Wi-Fi. Pour l'installation, voir la fin de ce livret pour l'installation de l'e App.

## **Protection**

**La protection anti-surchauffe** éteint le poêle en cas de surchauffe interne. Cela peut arriver lorsque le poêle ne peut diffuser suffisamment sa chaleur ou lorsqu'il ne peut aspirer assez d'air frais. La cause la plus fréquente est un recouvrement (partiel) du poêle, une installation trop près de par ex. un mur, etc. En cas de surchauffe, vous devez éteindre le poêle et retirer la fiche de la prise de courant. Laissez refroidir le poêle, réparez la cause de la surchauffe, puis remettez en service le poêle. Si le problème est récurrent ou que vous ne trouvez pas la cause de la surchauffe, éteignez immédiatement le poêle et retirez la fiche de la prise de courant. Contactez un service après-vente pour réparation.

## **Nettoyage et entretien**

Conservez le poêle en bon état de propreté. Pour les opérations de nettoyage ou d'entretien, éteignez le poêle, retirez la fiche de la prise de courant et laissez refroidir le poêle.

- Nettoyez régulièrement l'extérieur du poêle avec un chiffon sec ou un chiffon humide bien essoré. N'utilisez pas de savon corrosif, de sprays, de détergents, d'abrasifs, de cire, de produits lustrants ou toute autre solution chimique ; Ils peuvent provoquer des rayures et des dommages irréparables ! Pour les modèles 'Verre', vous pouvez utiliser un nettoyant pour vitres. N'utilisez jamais de chiffons trop humides, séchez bien l'appareil et veillez à ce qu'il soit entièrement sec avant de le remettre en service.
- Vous pouvez épousseter le dos du chauffage à l'aide d'un plumeau. Pour un nettoyage en profondeur, retirez le chauffage de la paroi.
- Si vous souhaitez ranger le Mon Soleil à la fin de la saison, ôtez-le du mur, dévissez éventuellement le cadre de suspension et conservez l'ensemble (si possible dans l'emballage d'origine) à la verticale dans un endroit frais, sec et sans poussière.

## **Déclaration CE**

Par la présente, **Eurom - Genemuiden-NL**, déclare que le produit **convecteur électrique** de marque **EUROM**, type **Mon Soleil wifi 300 / 600 / 350 Verre / 500 Verre / 700 Verre** réponds à la directive LVD 2014/35/EU, directive EMC 2014/30/EU, directive RED 2014/53EU et est conforme aux normes ci-dessous :

### **LVD 2015/35/EU**

EN 60335-1:2012/A11:2014  
EN 60335-2-30:2009/A11:2012  
EN 62233:2008

### **EMC 2014/30/EU**

EN 55014:2006/A2:2011  
EN 55014-2:2015  
EN 300 328 V2.1.1 :2016  
EN 62311 :2008  
Draft ETSI EN 301 489-1 V2.2.0:2017  
Draft ETSI EN 301 489-17 V3.2.0:2017

Genemuiden, 11-07-2017  
W.J. Bakker, alg.dir.



## Quick install manual Eurom Smart App

### NL - Downloaden en installeren Eurom Smart App

### DE - Herunterladen und Installieren der Eurom Smart App

### EN - Download and install the Eurom Smart App

### FR - Commande par Wi-Fi et l'appli

- Scan met Smartphone onderstaande QR code of zoek "Eurom Smart" in App store of Google Play en volg de download-instructies.
- Scannen Sie den folgenden QR-Code mit dem Smartphone oder suchen Sie „Eurom Smart“ im App-Store oder bei Google Play und folgen Sie die download-Anweisungen.
- Scan the QR code below with the smartphone, or search for 'Eurom Smart' in the App store or Google Play and follow the download instructions.
- Avec un smartphone, scannez le code QR ci-dessous ou recherchez "Eurom Smart" dans l'App store ou Google Play et suivez les instructions de téléchargement.



- De Eurom Smart App wordt toegevoegd op uw smartphone
- Die Eurom Smart App wird auf Ihrem Smartphone installiert.
- The Eurom Smart App will be added to your smartphone
- L'Eurom Smart App est ajoutée sur votre smartphone

### NL - Registreren Eurom Smart App

### DE - Registrieren der Eurom Smart App

### EN - Register the Eurom Smart App

### FR - Enregistrer l'appli Eurom Smart

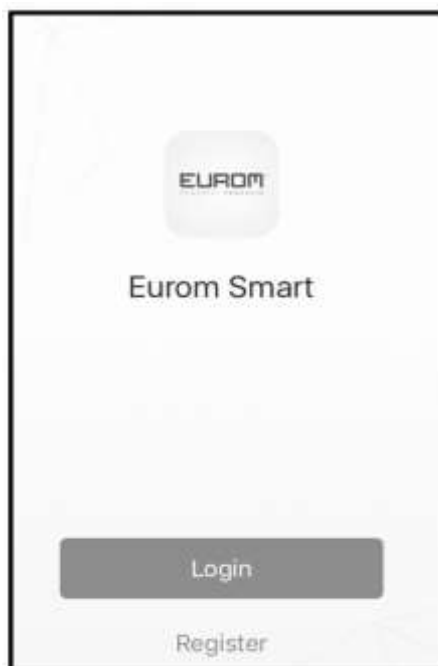

1. Open de App en kies Register
1. Öffnen Sie die App und wählen Sie Register
1. Open the app and select Register
1. Ouvrez l'appli et sélectionnez Register



- 2. Vul uw mobiele telefoonnummer in, landnummer is al voor ingevuld
- 2. Geben Sie Ihre Handynummer ein, die Landesvorwahl ist bereits eingetragen
- 2. Enter your mobile phone number, the country code has already been filled in for you
- 2. Remplissez votre numéro de téléphone portable, le numéro de pays est déjà prérempli.

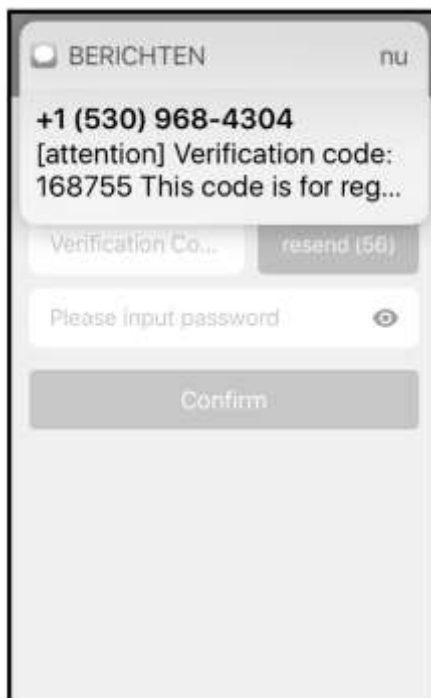

- 3. Uw ontvangt per sms de zg. verification code. Toets binnen 60 seconden deze verification code en uw zelf gekozen wachtwoord in en kies confirm om de registratie te bevestigen.
- 3. Per SMS erhalten Sie den sog. Verification Code. Geben Sie diesen Verification Code und das von Ihnen gewählte Passwort innerhalb von 60 Sekunden ein und wählen Sie Confirm, um die Registrierung zu bestätigen.
- 3. You will receive an SMS with a verification code. Within 60 seconds, enter this verification code and your chosen password and select confirm to confirm the registration.
- 3. Vous recevez ledit verification code par SMS. Saisissez ce verification code et le mot de passe de votre choix dans les 60 secondes, puis sélectionnez Confirm pour confirmer l'enregistrement.

### **NL- Eerste keer verbinding maken tussen App en Eurom Kachel**

Zorg dat de smartphone waarmee u uw kachel wilt bedienen verbonden is met dezelfde Wi-Fi modem als waar de kachel toegang tot heeft.

### **DE - Die erste Verbindung zwischen App und Eurom Heizgerät herstellen**

Stellen Sie sicher, dass das Smartphone, mit dem Sie Ihr Heizgerät bedienen möchten, und das Heizgerät mit demselben WLAN-Modem verbunden sind.

### **EN - Making a connection between the app and the Eurom Heater for the first time**

Make sure that the smartphone that you want to use to operate the heater is connected to the same Wi-Fi modem as the heater

### **FR - Etablir la première connexion entre l'appli et le poêle Eurom**

Veillez à ce que le smartphone avec lequel vous souhaitez commander votre poêle soit connecté au même modem Wi-Fi que celui auquel le poêle a accès.



1. Om de Eurom Smart App te kunnen gebruiken dient uw kachel eenmalig te worden toegevoegd in de App. Kies Add Device.

1. Um die Eurom Smart App nutzen zu können, muss Ihr Heizgerät einmalig zur App hinzugefügt werden. Wählen Sie Add Device.

1. In order to use the Smart App, your heater must be added once to the App. Select Add Device.

1. Pour pouvoir utiliser l'appli Eurom Smart, votre poêle doit être ajouté 1 fois dans l'application. Sélectionnez Add Device



2. Druk op de kachel

de "M" knop lang in totdat het lampje snel gaat knipperen

2. Drücken Sie auf dem Heizgerät die „M“-Taste so lange, bis das Lämpchen schnell zu blinken beginnt.

2. On the heater, press the 'M' button until the lamp starts to blink rapidly

2. Enfoncez la touche "M" sur le poêle jusqu'à ce que le témoin clignote rapidement.



- 3. Als het lampje op de kachel snel knippert kiest u in de App : confirm indicator rapidly blink
- 3. Sobald das Lämpchen am Heizgerät schnell blinkt, wählen Sie in der App: Confirm Indicator rapidly Blink
- 3. When the lamp on the heater is blinking rapidly, select in the App: confirm indicator rapidly blinking
- 3. Lorsque le témoin sur le poêle clignote rapidement, sélectionnez dans l'appli : confirm indicator rapidly blink

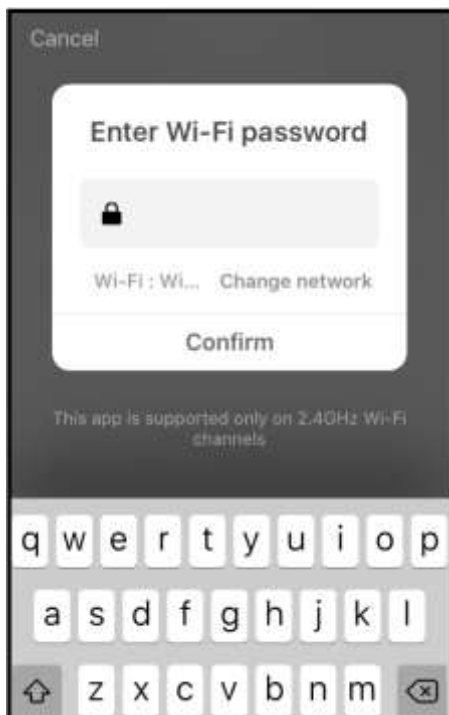

- 4. Geef het correcte Wi-Fi wachtwoord.
- 4. Geben Sie das korrekte WLAN-Passwort ein.
- 4. Enter the correct Wi-Fi password
- 4. Saisissez le mot de passe Wi-Fi correct



5. Er wordt nu verbinding gemaakt tussen de Eurom Smart App en de Eurom kachel
5. Es wird eine Verbindung zwischen der Eurom Smart App und dem Eurom Heizgerät hergestellt.
5. A connection will now be made between the Eurom Smart App and the Eurom heater
5. Une connexion est maintenant établie entre l'appli Eurom Smart et le poêle Eurom

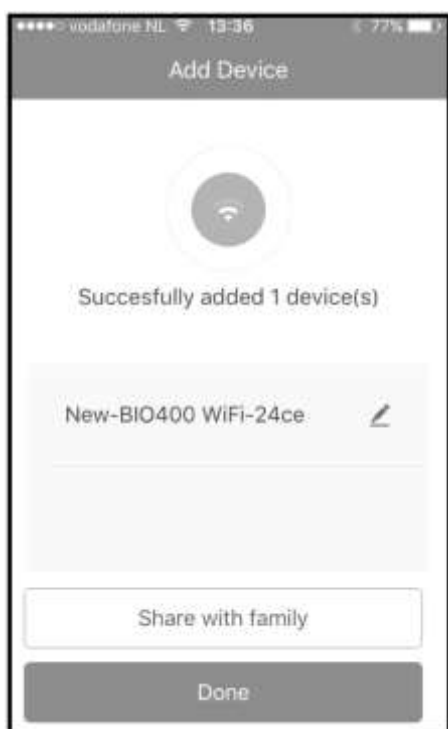

6. Kies "Done" wanneer de verbinding succesvol is gemaakt
6. Wählen Sie „Done“, wenn die Verbindung erfolgreich hergestellt wurde.
6. Select 'Done' once the connection has been successfully established
6. Sélectionnez "Done" lorsque la connexion est établie avec succès.



- 7. Het scherm waarmee u de kachel kunt bedienen verschijnt
- 7. Der Bedienungsbildschirm des Heizgerätes erscheint
- 7. The screen for operating the heater will now appear
- 7. L'écran avec lequel vous pouvez commander le poêle s'affiche



- 8. Kies ... rechtsboven in het bedieningsscherm , kies daarna "Modify Device Name" om uw kachel een logische naam te geven zodat het voor u duidelijk is welke kachel het betreft.
- 8. Wählen Sie rechts oben im Bedienungsbildschirm ... und wählen Sie anschließend Modify Device Name, um Ihrem Heizgerät einen logischen Namen zu geben, sodass es Ihnen klar ist, um welches Heizgerät es sich handelt.
- 8. Select ... at top right in the control screen, then select Modify Device Name to give your heater a logical name so that it is clear to you which heater it is.
- 8. Sélectionnez ..."en haut à droite sur l'écran de commande, puis sélectionnez Modify Device Name pour donner un nom logique à votre poêle. Ainsi, vous savez directement de quel poêle il s'agit.

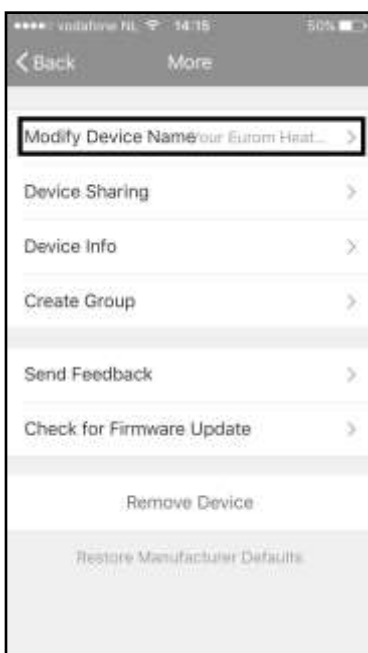

- **NL - Uw Eurom kachel kan nu worden bediend met de Eurom Smart App.**
- **DE - Die Bedienung Ihres Eurom Heizgeräts kann jetzt mit der Eurom Smart App erfolgen**
- **EN - Your Eurom heater can now be operated using the Eurom Smart App.**
- **FR - Votre poêle Eurom peut maintenant être commandé avec l'appli Eurom Smart.**



## Veiligheidsmaatregelen

### **Veiligheid en bediening op afstand**

Uw Eurom kachel kan eenvoudig worden bediend met uw Smartphone, via hetzelfde WLAN, via een ander WLAN of via 3G of 4G mobiel netwerk. Hierdoor is het mogelijk de kachel te bedienen op afstand, zonder dat u direct toezicht heeft.

Wees u ervan bewust dat ook wanneer u de kachel op afstand bedient, alle veiligheidsmaatregelen uit de meegeleverde gebruikershandleiding in acht dienen te worden genomen. Lees en begrijp deze veiligheidsmaatregelen en zorg ervoor dat ook bij bediening op afstand alle veiligheidsmaatregelen worden nageleefd.

### **Veiligheid en instellen van de timer**

De Eurom Smart App heeft twee timerfuncties. Een zg. “ **countdown timer**” om de kachel automatisch uit te schakelen (zoals bij de handbediening) en een “**Smart Timer**” waarmee u zelf een schema kunt maken met tijden en dagen waarop de kachel automatisch aan- en uit schakelt. Wanneer met de Eurom Smart App timer gegevens worden ingegeven worden deze gegevens bewaard in de kachel. Dit betekent dat, wanneer u timer-gegevens heeft ingebracht en de kachel verliest de verbinding met de Wi-Fi modem, de kachel toch in- en uit zal schakelen op de door u ingestelde tijden. Het opslaan van de timer gegevens in de kachel is een veiligheidsvoorziening. Ook zonder Wifi verbinding wordt het door u ingestelde aan- en uit schema afgewerkt. De kachel zal dus niet onverhoopt door blijven verwarmen wanneer de Wifi verbinding (tijdelijk) wegvalt.

De gegevens van de **Smart timer** blijven bewaard, ook wanneer de kachel wordt uitgeschakeld en/of de stekker uit het stopcontact wordt gehaald. De ingestelde **Smart timer** gegevens kunnen *alleen* via de App worden gecontroleerd en ook *alleen* via de App worden verwijderd. Wees u hiervan bewust wanneer u timer gegevens invoert in de **Smart Timer**. De **Smart Timer** gegeven zijn *niet* zichtbaar op de kachel. Controleer regelmatig in de App of de ingevoerd **Smart timer** gegevens nog correct zijn.

De ingestelde gegevens van de zg. **Count down timer**, waarmee de kachel kan worden uitgeschakeld, blijven niet bewaard wanneer de kachel wordt uitgeschakeld. Op welke wijze de kachel ook wordt uitgeschakeld: met de AAN/UIT-knop, de hoofdschakelaar of de stekker, de **Countdown timer** gegevens worden gewist.

Een uitgebreide gebruiksaanwijzing van de Eurom Smart App kunt u raadplegen met onderstaande QR code:



of website: <http://www.eurom.nl/nl/manuals>

## **Sicherheitsmaßnahmen**

### **Sicherheit und Fernbedienung**

Sie können Ihr Eurom Heizgerät mit Ihrem Smartphone leicht über dasselbe WLAN, ein anderes WLAN oder über 3 G- oder 4 G-Mobilnetzwerke bedienen. Auf diese Art und Weise ist eine Fernbedienung des Heizgerätes ohne direkte Kontrolle möglich.

Bitte seien Sie sich dessen bewusst, dass auch bei einer Fernbedienung des Heizgerätes sämtliche Sicherheitsmaßnahmen aus der mitgelieferten Benutzeranleitung beachtet werden müssen. Lesen und verstehen Sie diese Sicherheitsmaßnahmen und stellen Sie sicher, dass bei der Bedienung aus der Ferne ebenfalls alle Sicherheitsmaßnahmen beachtet werden.

### **Sicherheit und Einstellen des Timers**

Die Eurom Smart App verfügt über zwei Timer-Funktionen. Einen sog. „**Countdown Timer**“ zum automatischen Ausschalten des Heizgerätes (wie bei manuellem Betrieb) und einen „**Smart Timer**“, mit dessen Hilfe Sie selbst ein Schema mit Zeiten und Tagen erstellen können, an denen sich das Heizgerät automatisch ein- und ausschaltet. Timer-Daten, die mit der Eurom Smart App eingegeben werden, werden im Heizgerät gespeichert. Dies bedeutet, dass – falls Sie die Timer-Daten eingegeben haben – sich das Heizgerät dennoch zu den von Ihnen eingestellten Zeiten ein- und ausschaltet, falls die Verbindung des Heizgerätes zum WLAN unterbrochen wird. Die Speicherung der Timer-Daten im Heizgerät ist eine Schutzmaßnahme. Das eingestellte Schema wird auch ohne WLAN-Verbindung ausgeführt. Auf diese Weise wird verhindert, dass das Heizgerät bei einem (temporären) Ausfall der WLAN-Verbindung weiter heizt.

Die Daten des **Smart Timer** werden bewahrt, auch dann, wenn das Heizgerät ausgeschaltet und/oder der Netzstecker aus der Steckdose entfernt wird. Die eingestellten **Smart Timer**-Daten können nur über die App kontrolliert und nur über die App gelöscht werden. Bitte seien Sie sich dessen bei der Eingabe der Timer-Daten in den **Smart Timer** bewusst. Die Daten **Smart Timer**-Daten sind auf dem Heizgerät nicht sichtbar. Überprüfen Sie regelmäßig in der App, ob die eingegebenen **Smart Timer**-Daten noch korrekt sind.

Die eingestellten Daten des sog. **Countdown Timer**, mit dem das Heizgerät ausgeschaltet werden kann, werden beim Ausschalten des Heizgerätes nicht gespeichert. Auf welche Weise kann das Heizgerät ebenfalls ausgeschaltet werden: mit dem AN/AUS-Taste, dem Hauptschalter oder dem Netzstecker, die **Countdown Timer**-Daten werden gelöscht.

Eine detaillierte Bedienungsanleitung der Eurom Smart App können Sie über den unten stehenden QR-Code:



oder auf unserer Website:  
<http://www.eurom.nl/nl/manuals>

## **Safety precautions**

### **Safety and remote operation**

Your Eurom heater can be easily operated using your smartphone, via the same WLAN, via a different WLAN, or via a 3G or 4G mobile network. This makes it possible to operate your heater remotely, without your direct supervision.

Beware that even when operating the heater remotely, all safety precautions stated in the user manual supplied must be observed. Read and understand these safety precautions and make sure that all safety precautions are taken also with remote operation.

### **Safety and setting the timer**

The Eurom Smart App has two timer functions. A so-called '**countdown timer**' to switch the heater off automatically (as with the manual operation) and a '**Smart Timer**' with which you can create a schedule yourself with days and times on which the heater is to automatically switch itself on and off. Any timer data entered into the Eurom Smart App will be stored in the heater. This means that, once you have entered the timer data and the heater loses the connection with the Wi-Fi modem, the heater will still be able to switch itself on and off on your specified times. Storing the timer data in the heater is a safety precaution. Your set on and off times schedule will also work without a Wi-Fi connection. So the heater will not unexpectedly continue heating up if the Wi-Fi connection (temporarily) fails.

The **Smart timer** data will be stored, even if the heater is switched off or the plug is removed from the socket. The set **Smart timer** data can only be checked via the App and also only be removed via the App. Bear this in mind when entering the data into the **Smart Timer**. The **Smart Timer** data is not visible on the heater. Regularly check in the App whether the entered **Smart Timer** data are still correct.

The set data for the so-called **Countdown timer** with which the heater can be switched off, will not be stored when the heater is switched off. However the heater is switched off: with the ON/OFF button, the main switch or the plug, the **Countdown timer** data will be deleted.

You can consult an elaborate Eurom Smart App user manual with the QR code below:



or on the website: <http://www.eurom.nl/nl/manuals>

## **Mesures de sécurité**

### **Sécurité et commande à distance**

Votre poêle Eurom peut être commandé facilement avec votre smartphone, via le même réseau local, via un autre réseau local ou via un réseau mobile 3G ou 4G. Il est donc possible de commander le poêle à distance sans devoir le surveiller directement.

Sachez que même lorsque vous commandez le poêle à distance, toutes les mesures de sécurité du manuel de l'utilisateur fourni doivent être respectées. Lisez et comprenez ces mesures de sécurité et veillez à respecter toutes les mesures de sécurité, même en cas de commande à distance.

### **Sécurité et réglage de la minuterie**

L'appli Eurom Smart possède deux fonctions de minuterie : Une "**countdown timer**" pour éteindre automatiquement le poêle (comme avec la commande manuelle) et une "**Smart Timer**", avec laquelle vous pouvez créer vous-même un calendrier avec des jours et heures où le poêle s'allume et s'éteint automatiquement. En saisissant des données de minuterie avec l'appli Eurom Smart, ces données sont conservées dans le poêle. Cela signifie que, si vous avez saisi des données de minuterie et que le poêle perd la connexion au modem Wi-Fi, il s'allumera et s'éteindra quand même aux heures que vous avez réglées. L'enregistrement des données de minuterie dans le poêle est un dispositif de sécurité. Même sans connexion Wi-Fi, le calendrier que vous avez réglé pour allumer et éteindre est appliqué. Le poêle ne continuera donc pas à chauffer de manière imprévue en cas d'arrêt (temporaire) de la connexion Wi-Fi.

Les données du **Smart timer** restent conservées, même lorsque le poêle est éteint et/ou la fiche est retirée de la prise de courant. Les données **Smart timer** réglées peuvent être contrôlées uniquement via l'appli et également supprimées uniquement via l'appli. Sachez-le en saisissant des données de minuterie dans la **Smart Timer**. Les données **Smart Timer** ne sont pas visibles sur le poêle. Contrôlez régulièrement dans l'appli si les données **Smart timer** saisies sont encore correctes.

Les données réglées de ladite **Count down timer**, avec laquelle le poêle peut être éteint, ne sont pas conservées en éteignant le poêle. Quelle que soit la façon dont le poêle est éteint : avec la touche MARCHE/ARRÊT, l'interrupteur principal ou la fiche, les données **Countdown timer** seront effacées.

Vous pouvez consulter une notice d'utilisation détaillée de l'appli Eurom Smart avec le code QR ci-dessous :



ou site Web : <http://www.eurom.nl/nl/manuals>

---

**EUROM**  
POWERFUL PRODUCTS

**EUROM**, Kokosstraat 20, 8281 JC Genemuiden  
e-mail: [info@eurom.nl](mailto:info@eurom.nl) [www.eurom.nl](http://www.eurom.nl)